



INHALT
Content



<p>ÜBER UNS About Us</p>	3
<p>LERNRAUM NATUR Nature Learning Spaces</p>	7
<p>SPIELGERÄTE Playground Equipment</p>	49
<p>KINDERFAHRZEUGE Playground Trikes</p>	71
<p>MÖBEL & RAUMGESTALTUNG Furniture & Interior Design</p>	79
<p>MÖBELSERIE OWLAF Furniture Series Owlaf</p>	105
<p>SPIELEN & BEWEGUNG Play & Movement</p>	139

Hol dir die Wisdom App!
Get the Wisdom app!

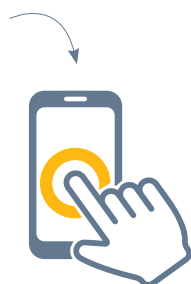

Apple Store &
Google Play Store

ÜBER UNS

About Us



WISDOM EDUCATIONAL PRODUCTS CO.,LTD.
Zentrale in Shanghai / Shanghai Head Office

WISDOM Education Europe GmbH wurde im Jahr 2019 gegründet und gehört zur WISDOM-Firmengruppe, einem führenden Hersteller von Möbeln für den Innen- und Außenbereich. Seit 1993 kommen unsere Produkte in Kindertagesstätten, in mehr als 25 Ländern weltweit zum Einsatz.

Wir konzentrieren uns voll und ganz auf die Entwicklung von Qualität, Design und Sicherheit unseres Produktsortiments. Nach ISO9001, ISO14001, EN71 und anderen internationale Zertifizierungen belegen die moderne, professionelle und hochwertige Produktion unseres Sortiments.

Alle Prozesse von Design und Entwicklung über Herstellung und Serviceleistungen werden hausintern gesteuert und sind über ein integriertes, umfangreiches System vernetzt.

Das Fundament des Unternehmens bildet das erfahrene, hochqualifizierte Personal- und Management-Team mit mehr als 500 Angestellten, 80.000 m² Produktionsfläche mit modernsten Anlagen sowie einem global arbeitenden Lager- und Logistikzentrum.

Kunden aus den USA, Australien, Großbritannien und weiteren europäischen Ländern vertrauen den hochwertigen und langlebigen WISDOM-Produkten.

WISDOM Education Europe wurde gegründet, um Kunden auf dem europäischen Markt das hochwertige Sortiment von Möbeln für Kindertagesstätten leichter zugänglich zu machen. Unser Team beliefert europäische Kunden innerhalb kurzer Zeit und nach individuellen Bedürfnissen vom deutschen Lager aus.

Es ist unser erklärtes Ziel, Kindertagesstätten hochwertige, komfortable und sichere Möbel zu liefern, die es den Kindern ermöglichen, in einer gesunden, anregenden und schönen Umgebung zu spielen, zu lernen und sich einfach wohl zu fühlen.

WISDOM Education Europe GmbH was founded in 2019 and belongs to the WISDOM group, a leading manufacturer of furniture for indoor and outdoor use that has been used in kindergartens in more than 25 countries worldwide since 1993.

We are fully focused on developing the quality, design and safety of our product range. Certifications according to ISO9001, ISO14001, EN71 and other international certifications attest to the modern, professional and high-quality production of our range. All processes of design, development, manufacturing and services are controlled in-house and integrated in an extensive system.

The foundation of the company is formed by the experienced, highly qualified personnel and management team, more than 500 employees, 80.000 m² production area with the most modern production facilities and a globally operating warehouse and logistics center.

Customers from the USA, Australia, Great Britain and other European countries trust the high quality and durable WISDOM products.

WISDOM Education Europe was founded to make the high-quality range of furniture for kindergartens more easily accessible to customers in the European market. Our team supplies to European customers from the German warehouse within a short period of time and according to individual needs.

It is our stated goal to provide kindergartens with high-quality, comfortable and safe furniture that enable children to play, learn and simply feel good in a healthy, stimulating and beautiful environment.



FAKTEN

Facts

30 JAHRE ERFAHRUNG 30 years of knowledge

500 ANGESTELLTE 500 employees

20 ABTEILUNGEN 20 departments

900 EIGENENTWICKLUNGEN 900 own designs

80.000 m² PRODUKTIONSFLÄCHE 80.000 m² production base

8 NIEDERLASSUNGEN 8 branches



3D-VORSCHAU

3D preview

So funktioniert's
This is how it works

So einfach können Sie ein Produkt vor dem Kauf virtuell in Ihrer Umgebung positionieren:

1. QR-Code mit dem Smartphone scannen
2. Website öffnet sich
3. Kamera-App öffnet sich
4. das 3D-Modell kann im Raum positioniert werden

This is how easy it is to position a product virtually in your environment before you buy it:

1. scan the QR code with your smartphone
2. Website opens
3. the camera app will open
4. the 3D model can be positioned in space

Beispiel Seite 20:
Example page 20:



Beispiel Seite 22:
Example page 22:

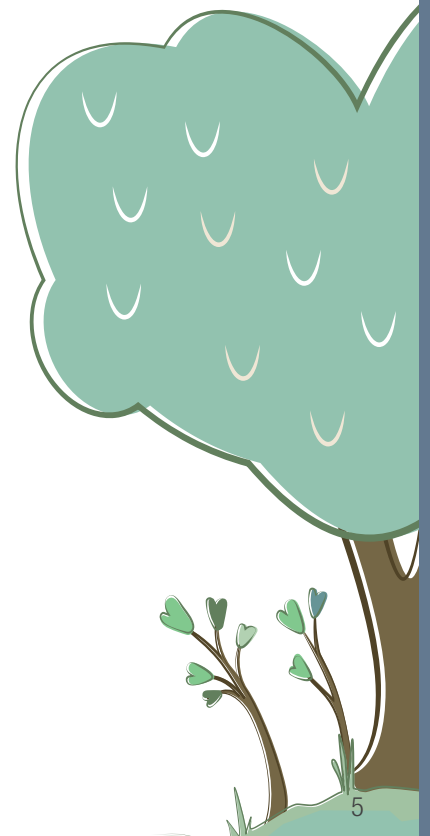

PRODUKTFAKTEN

Product Facts



kesseldruckimprägnierte Kiefer mit 2-fach Holzwachs-Öl-Lasierung
pressure pine wood 2 times pretreated with wood wax oil



Verwendung von Kunststofffüßen, für trockenen und sicheren Stand
plastic feet protect against corrosion and ensures high stability



teilmontierte Lieferung, umfangreiches Montagezubehör
flat packed delivery, extensive assembling accessories



wetter- und schmutzresistente Kunststoffplatten für Outdoor-Artikel
weather and stain resistant PE boards for outdoor products



Produktion unter Einhaltung relevanter europäischer Teststandards
manufacturing according to relevant European test standards



bebilderte Anleitung für einfache, schnelle Selbstmontage, sprachfrei
illustrated assembling instructions for easy self-assembling, language free



alle Produkte nach europäischen Normen getestet (DIN EN 71, DIN EN 1176)
all items tested according to European standards (EN 71, EN 1176)



Streckenversand direkt an Ihre Kunden vom Lager Chemnitz
drop shipment directly to your customers from the Chemnitz warehouse



Hinweis: Lieferung aller Artikel erfolgt ohne Dekoration
Note: delivery without decoration for all items





LERNRAUM NATUR

Nature Learning Spaces

5 JAHRE
GARANTIE
auf alle
Holzelemente

OUTDOOR- MATSCHANLAGE

Outdoor Mud Tables

Outdoor-Matschanlage, 3er Set

Ab 3 Jahren. Aus Kiefernholz. Zum Aufstellen auf ebenen Flächen. Die Matschanlage besteht aus einer Kombination von drei Matschtischen und ergibt eine Spielstraße, die zum Schöpfen, Schütten und Matschen einlädt. Der erste Matschtisch hat zwei Becken mit verschließbarem Wasserablauf und ein zusätzliches Kunststoffbecken zum Transport. Der zweite Wasser-tisch besitzt drei Becken und kann einen Wasserlauf simulieren. Der dritte Matschtisch dient als Auffangbecken des Wasserlaufs.

Die Wasserspielanlage ist rundum bespielbar und eignet sich perfekt für Kindergruppen.

Das Set enthält: HW1-S035-1-A, HW1-S035-2-A, HW1-S035-3-A

Set: HW1-S035-A



Outdoor Mud Tables, Set of 3 pcs.

From 3 years. Made from pine wood. For setting up on flat surfaces. The mud plant consists of a combination of three mud tables and results in a play street that invites you to scoop, pour and mud. The first mud table has two basins with closable water drains and an additional plastic basin for transport. The second water table has three basins and can simulate a watercourse. The third mud table serves as a catch basin for the watercourse. The water play area can be played on from all sides and is perfect for groups of children.

Set consists of: HW1-S035-1-A, HW1-S035-2-A, HW1-S035-3-A

PRODUKTEIGENSCHAFTEN

- Material: Matschtisch aus kesseldruckimprägniertem Kiefernholz mit 2-facher Holzschutz-Öl-Lasierung | Holz aus zertifizierter, nachhaltiger Produktion | Standfüße aus wetterresistentem Kunststoff für einen trockenen und sicheren Stand
- zum Aufstellen auf ebenen Flächen
- teilmontierte Lieferung, inklusive umfangreichem Montagezubehör und leicht verständlicher Montageanleitung
- 5 Jahre Garantie auf alle Holzelemente
- 2 Jahre Garantie auf alle anderen Elemente
- getestet nach DIN EN 71
- TÜV geprüft



DIN EN 71 getestet und zertifiziert.

Outdoor-Tisch Wasserfall

Ab 3 Jahren. Aus Kiefernholz. Zum Aufstellen auf ebenen Flächen. Der hochwertige Matschtisch aus nachhaltig produziertem Kiefernholz besitzt drei Wasserbecken, mit denen ein Wasserlauf simuliert werden kann. Der Wasserablauf des obersten Becken kann verschlossen werden.

- Größe (LxBxH): 103 x 50 x 58 cm
- Höhe Tischplatte 40 cm
- mit drei herausnehmbaren Wasserbecken aus Kunststoff
1x Maße (LxBxH) 37,5 x 30,5 x 8,0 cm,
2x Maße (LxBxH) 35,0 x 38,0 x 4,0 cm, Wasserlauf Breite 4,5 cm
- oberes Wasserbecken mit verschließbarem Wasserablauf
- Gewicht: 17 kg

HW1-S035-2-A

Outdoor Water Cascade

From 3 years. Made of pine wood. For setting up on flat surfaces. The high-quality mud table made of sustainably produced pine wood has three water basins with which a watercourse can be simulated. The water outlet of the top basin can be closed.

- overall dimensions of the mud table (LxWxH) 103 x 50 x 58 cm
- table top height 40 cm
- with three removable plastic water basins -
dimensions (LxWxH): 37.5 x 30.5 x 8.0 cm,
2x dimensions (LxWxH): 35.0 x 38.0 x 4.0 cm,
watercourse width 4.5 cm
- upper water basin with closable water drain
- weight: 17 kg



Outdoor-Sand- & Wassertisch

Ab 3 Jahren. Aus Kiefernholz. Zum Aufstellen auf ebenen Flächen. Der hochwertige Matschtisch aus nachhaltig produziertem Kiefernholz besitzt zwei Matschbecken mit verschließbarem Wasserablauf, die rundum für Kinder erreichbar sind. Ein weiteres Kunststoffbecken zum Transport von Sand, Wasser oder Matsche gehört zum Lieferumfang.

- Größe (LxBxH): 160 x 60 x 56 cm
- 2 herausnehmbare Kunststoffbecken mit verschließbarem Wasserablauf (LxBxH): 52,5 x 42,5 x 17,5 cm
- Kunststoffbecken zum Transport (LxBxH): 37,5 x 30,5 x 15,5 cm
- Gewicht: 31 kg

HW1-S035-1-A

KOMBINIERBAR: Combinable:



PRODUCT FEATURES

- material: mud table made of pressure-treated pine wood with double wood wax/oil finish | wood from certified, sustainable production | feet made of weather-resistant plastic for a dry and secure stand
- for setting up on flat surfaces
- partially assembled delivery, including extensive assembly accessories and easy-to-understand assembly instructions
- 5 years guarantee on all wooden elements
- 2 years guarantee on all other items
- tested according to EN 71
- TÜV tested



EN 71 tested
and certified.



5 YEARS
GUARANTEE

on all wooden
elements

Outdoor Double Messy Table

From 3 years. Made of pine wood. For setting up on flat surfaces. The high-quality mud table made of sustainably produced pine wood has two mud pools with closable water drainage, which are easily accessible for children. Another plastic basin for transporting sand, water or mud is included in the scope of delivery.

- dimensions mud table (LxWxH): 160 x 60 x 56 cm
- 2 removable plastic basins with closable water drain (LxWxH): 52.5 x 42.5 x 17.5cm
- plastic basin for transport (LxWxH): 37.5 x 30.5 x 15.5 cm
- weight: 31 kg

3D
ANIMATION



KOMBINIERBAR:

Combinable:



Outdoor-Sand- & Wassertisch, quadratisch

Ab 3 Jahren. Aus Kiefernholz. Zum Aufstellen auf ebenen Flächen. Der hochwertige Matschtisch aus nachhaltig produziertem Kiefernholz besitzt ein Matschbecken mit verschließbarem Wasserablauf, das rundum für mehrere Kinder erreichbar ist.

- Maße Matschtisch (LxBxH): 60 x 60 x 40 cm
- herausnehmbares Wasserbecken aus Kunststoff mit verschließbarem Wasserablauf (LxBxH): 52,5 x 43 x 17,5 cm
- Gewicht: 18 kg

HW1-S035-3-A

Outdoor Square Messy Table

From 3 years. Made of pine wood. For setting up on flat surfaces. The high-quality mud table made of sustainably produced pine wood has a mud basin with a closable water drain that can be reached by several children.

- dimensions mud table (LxWxH): 60 x 60 x 40 cm
- removable plastic water basin with closable water drain (LxWxH): 52.5 x 43 x 17.5 cm
- weight: 18 kg

ZUBEHÖR:

Equipment:

Set Pumpe mit Schlauch + 2 Kunststoffboxen

Die Outdoor-Pumpe mit Schlauch und 2 Kunststoffboxen ist unentbehrlich für alle Wasseranlagen, bei denen die Kinder selbst Wasser pumpen möchten. Die Pumpe kann zum Nachrüsten von Matschtischen, Wasserbahnen etc. genutzt werden. Die Lieferung erfolgt inklusive 2 Kunststoffboxen mit einem Fassungsvermögen von je 50 L pro Box - für alles, was aufgeräumt, verstaut und befördert werden muss sowie ideal als Wasserbehälter.

- Material: Kunststoff (PE)
- Abmessungen: Pumpe - fester Schlauch L 165 cm, weicher Schlauch L 150 cm
- Kunststoffbox - (LxBxH) 48 x 34 x 26 cm

HW1-S035-PJ01



Set of Pump with Tube + 2 pcs. Blue Trays

The outdoor pump with hose and 2 plastic boxes is for all water systems where the children want to pump water themselves. The pump can be used to retrofit mud tables, water rides, etc. The delivery includes 2 plastic boxes with a capacity of 30 liters per box - for everything that needs to be tidied up, stowed away and transported and also ideal as a water container.

- material: plastic
- dimensions pump - fixed hose L 165 cm, soft hose L 150 cm
- plastic box - (LxWxH) 48 x 34 x 26 cm



OUTDOOR-TAFELN

Outdoor Easels

5 JAHRE
GARANTIE

auf alle Outdoor-
Produkte

5 YEARS
GUARANTEE

on all outdoor
products





Outdoor-Kreidetafel

Malen, Schreiben oder Zeichnen, mit der Outdoor-Kreidetafel können Kinder ihrer Fantasie freien Lauf lassen. Die Kreidetafel ist wetterfest, leicht zu reinigen und kann von beiden Seiten genutzt werden. Die Tafel kann mit der transparenten Maltafel kombiniert werden. Mit 5 Jahren Hersteller-Garantie.

- Material: kessedruckimprägnierte Kiefer, HPL
- Maße: (L/B/H) 130 x 15 x 115 cm
- beidseitig nutzbar
- einfache und schnelle Selbstmontage, Montageanleitung beiliegend
- 5 Jahre Hersteller-Garantie

HW1-S141-A



Outdoor Chalkboard Easel

Painting, writing or drawing, with the outdoor chalkboard children can let their imagination run wild. The chalkboard is weatherproof, easy to clean and can be used from both sides. The board can be combined with the transparent painting board. With 5 years manufacturer guarantee.

- material: pressure-treated pine wood, HPL
- dimensions: (L/W/H) 130 x 15 x 115 cm
- usable on both sides
- quick and easy self-assembly, assembly instructions included
- 5 years manufacturer guarantee



5 JAHRE
GARANTIE

auf alle Outdoor-
Produkte

5 YEARS
GUARANTEE

on all outdoor
products



Outdoor-Maltafel, transparent

Malen, Schreiben oder Zeichnen, mit der Outdoor-Maltafel können Kinder ihrer Fantasie freien Lauf lassen. Die transparente Maltafel ist wetterfest, leicht zu reinigen und kann von beiden Seiten genutzt werden. Die Tafel kann mit der Outdoor-Kreidetafel kombiniert werden.

Mit 5 Jahren Hersteller-Garantie.

- Material: kessedruckimprägnierte Kiefer, Polycarbonat
- Maße (L/B/H): 130 x 15 x 115 cm
- beidseitig nutzbar
- einfache und schnelle Selbstmontage, Montageanleitung beiliegend
- 5 Jahre Hersteller-Garantie

HW1-S142-A



Outdoor Transparent Easel

Painting, writing or drawing, with the outdoor drawing board, children can let their imagination run wild. The transparent painting board is weatherproof, easy to clean and can be used from both sides. The easel can be combined with the outdoor chalkboard. With 5 years manufacturer guarantee.

- material: pressure-treated pine wood, Polycarbonat
- dimensions (L/W/H): 130 x 15 x 115 cm
- usable on both sides
- quick and easy self-assembly, assembly instructions included
- 5 years manufacturer guarantee



5 JAHRE
GARANTIE

auf alle Outdoor-
Produkte

5 YEARS
GUARANTEE

on all outdoor
products



OUTDOOR- SPIELTAFEL EMOTIONEN

Outdoor Drawing
Board „Emotions“

Outdoor-Spieltafel Emotionen, 5er Set

Gefühle wie Angst, Traurigkeit, Wut, Überraschung und Glück erleben Kinder oft recht intensiv - bei sich selbst oder bei anderen - Die großen Maltafeln eignen sich um Kindern zu zeigen, wie unterschiedlich Gefühle durch Mimik zum Ausdruck gebracht werden können. Die Tafeln sind für drinnen und draußen geeignet und lassen sich mit Tafelkreide bemalen. Diese fünf großen Emotions-Tafeln sind ideal für den Außenbereich. Die Tafeln sind wetterfest und können ganzjährig draußen bleiben.

Die Kreidetafeln sind aus wetterfestem Kunststoff und haben vorgebohrte Löcher. So können die Maltafeln ganz einfach mit den beiliegenden Kabelbindern an Zäunen oder mit den enthaltenen Schrauben an Wänden oder Türen befestigt werden.

- Material: wetterfestes und langlebiger Kunststoff (PVC)
- Maße: D 80 cm
- Materialstärke: 3 cm
- Lieferung inklusive Kabelbinder zur einfachen Befestigung an Zäunen sowie inkl. Schrauben und Dübel zur Befestigung an Wänden

GP2-T042-A



Outdoor Drawing Boards „Emotions“, Set of 5

Children often experience feelings such as fear, sadness, anger, surprise and happiness quite intensely - in themselves or in others - The large painting boards are suitable for showing children how different emotions can be expressed through facial expressions. The boards are suitable for indoors and outdoors and can be painted on with chalk. These five large emotions panels are ideal for outdoor use. The panels are weatherproof and can remain outside all year round.

The chalkboards are made of weatherproof plastic and have pre-drilled holes. The painting boards can be easily attached to fences with the included cable ties or to walls or doors with screws (included).

- material: weatherproof and durable plastic (PVC)
- dimensions: D 80 cm
- material thickness: 3 cm
- supplied with cable ties for easy attachment to fences and screws and dowels for attachment to walls

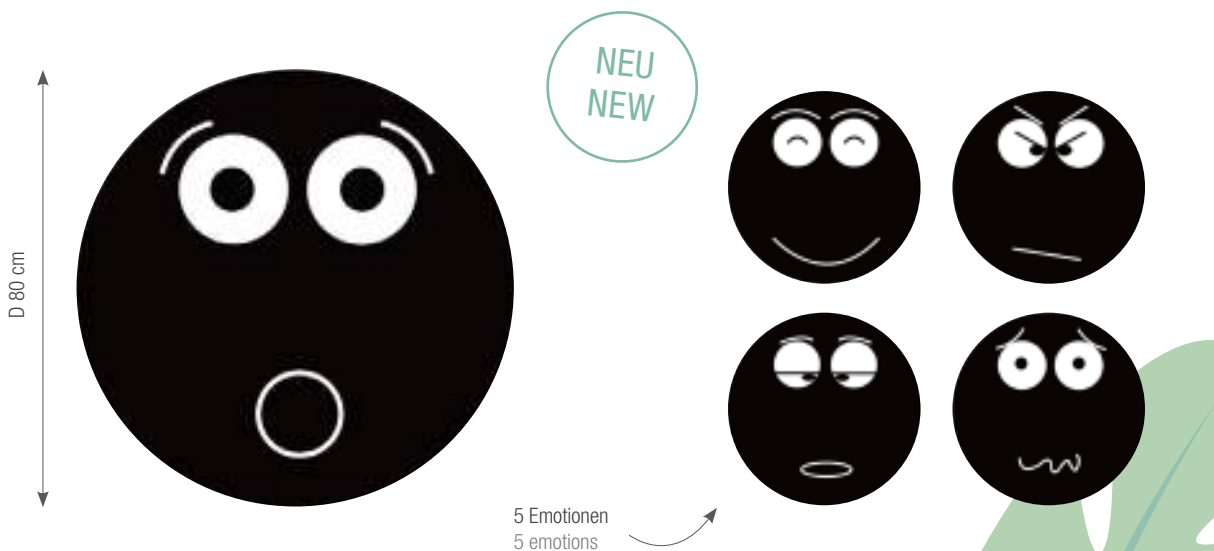

OUTDOOR- BLUMEN-TAFELN

Outdoor Drawing Boards „Flowers“

Outdoor-Blumen-Tafeln, 5er Set

Diese große Blumen-Tafeln sind ideal für den Außenbereich geeignet. Sie sind wetterfest und können ganzjährig draußen bleiben. Auch im Innenbereich verschönern sie Wände und ungenutzte Flächen z.B. in Flur- oder Treppenbereich. Kinder können mit Tafelkreide oder Flüssigkreide jederzeit ihrer Fantasie freien Lauf lassen und nach Herzenslust malen, Schule spielen und erste Schreibübungen durchführen.

Ob die Tafeln als Infoboard Eltern an wichtige Dinge erinnern oder als „Speisekarte“ bei Festen dienen, die Einsatzmöglichkeiten sind absolut vielseitig.

Die Kreidetafeln sind aus wetterfestem Kunststoff und haben vorgebohrte Löcher. So können die Maltafeln ganz einfach mit den beiliegenden Kabelbindern an Zäunen oder mit den enthaltenen Schrauben an Wänden oder Türen befestigt werden.

- Material: Kunststoff (PVC) wetterfest (Material ist nicht magnetisch)
- Maße: (H/B) 117 x 81 cm
- Materialstärke: 3 cm
- Lieferung inkl. Kabelbinder zur einfachen Befestigung an Zäunen sowie Schrauben und Dübel für die einfache Wandmontage

GP2-T043-A

Outdoor Drawing Boards „Flowers“, Set of 5

These large flower panels are ideal for outdoor use. They are weatherproof and can be left outside all year round. They also beautify walls and unused areas indoors, e.g. in the hallway or staircase area. With chalk or liquid chalk, children can let their imagination run free at any time and paint to their heart's content, play school and do their first writing exercises.

Whether the boards remind parents of important things as an info board or serve as a „menu“ at parties, the possible uses are absolutely versatile.

The chalkboards are made of weatherproof plastic and have pre-drilled holes. The painting boards can be easily attached to fences with the included cable ties or to walls or doors with screws (included).

- material: plastic (PVC) weatherproof (material is not magnetic)
- dimensions: (H/W) 117 x 81 cm
- material thickness: 3 cm
- delivery includes cable ties for easy attachment to fences as well as screws and dowels for easy wall mounting





**5 JAHRE
GARANTIE**
auf alle Outdoor-
Produkte

**5 YEARS
GUARANTEE**
on all outdoor
products

niedliche Tiere
cute animals



in 5 Farben: gelb, blau,
rosa, rot, orange
in 5 colours: yellow, blue,
pink, red, orange



Kunststoff (PVC) wetterfest
(nicht magnetisch)
plastic (PVC) weatherproof
(not magnetic)



B (W) 81 cm

**NEU
NEW**

H 117 cm



SAND- UND WASSER-SPIEL-SET

Sand and Water Play Set

NEU
NEW



Sand- und Wasserspiel-Set, quadratisch

Forschen, Beobachten, Experimentieren - das in drei Stufen höhenverstellbare Sand- und Wasserspiel-Set bietet Spielspaß und lädt zu spannenden Entdeckungen ein. Jede Wanne lässt sich individuell befüllen, um die Elemente Wasser und Erde zu erforschen. Welche Gegenstände schwimmen oder gehen unter? Was passiert mit Sand, wenn er mit Wasser gemischt wird? Das Sand- und Wasserspiel-Set bietet für bis zu vier kleinen Forschern Platz.

- Maße (L/B/H): 76 x 76 x 52/59/66 cm
- Schalen aus hochwertigem und langlebigem HDPE-Kunststoff (recyclebar)
- Unterkonstruktion aus Aluminium und rostfreiem Edelstahl

GP3-1311-V02-B



Sand and Water Play Set, square

Research, observe, experiment - the sand and water play set, which can be adjusted in three heights, offers fun and invites you to make exciting discoveries. Each tub can be individually filled to explore the elements of water and earth. Which objects float or sink? What happens to sand when mixed with water? The sand and water play set offers space for up to four little explorers.

- dimensions (L/W/H): 76 x 76 x 52/59/66 cm
- trays made of high quality and durable HDPE plastic (recyclable)
- substructure made of aluminum and stainless steel



Sand- und Wasserspiel-Set, rund

Forschen, Beobachten, Experimentieren - das in drei Stufen höhenverstellbare Sand- und Wasserspiel-Set bietet Spielspaß und lädt zu spannenden Entdeckungen ein. Jede Wanne lässt sich individuell befüllen, um die Elemente Wasser und Erde zu erforschen. Welche Gegenstände schwimmen oder gehen unter? Was passiert mit Sand, wenn er mit Wasser gemischt wird? Das Sand- und Wasserspiel-Set bietet für bis zu vier kleinen Forschern Platz.

- Maße (L/B/H): 76 x 76 x 52/59/66 cm
- Schalen aus hochwertigem und langlebigem HDPE-Kunststoff (recyclebar)
- Unterkonstruktion aus Aluminium und rostfreiem Edelstahl

GP3-1312-V02-B



Sand and Water Play Set, round

Research, observe, experiment - the sand and water play set, which can be adjusted in three heights, offers fun and invites you to make exciting discoveries. Each tub can be individually filled to explore the elements of water and earth. Which objects float or sink? What happens to sand when mixed with water? The sand and water play set offers space for up to four little explorers.

- dimensions (L/W/H): 76 x 76 x 52/59/66 cm
- trays made of high quality and durable HDPE plastic (recyclable)
- substructure made of aluminum and stainless steel





OUTDOOR-SPIELKÜCHE UND SNACKBAR

Outdoor Kitchen and Snack Bar

Outdoor-Spielküche mit Pumpe

Die Outdoor-Spiel- und Matschküche für kleine Chefköche! Für einen optimalen Spielspaß sorgt die funktionsfähige Wasserpumpe sowie die vier Kochplatten mit zwei Drehreglern. Ob Schlammeintopf oder Matschkuchen - hier sind der Fantasie keine Grenzen gesetzt. Mit der separat erhältlichen Outdoor-Snack Bar (Kiosk) entsteht eine tolle Matschküchen-Kiosk-Kombination für den Außenbereich.

- inkl. Wasserpumpe, Wasserhahn, Spüle, zwei Wasserbehältern und 4 Kochplatten mit zwei Drehreglern
- viel Stauraum für allerlei Kochutensilien
- kesseldruckimprägnierte Kiefer mit zweifacher Hartöl-Lasierung
- Maße (L/B/H): 120 x 45 x 113 cm
- 5 Jahre Hersteller-Garantie
- Lieferung erfolgt teilmontiert
- inkl. Montageanleitung für einfachen Selbstaufbau

HW1-S003-V03-A

Outdoor Kitchen with Pump

The Outdoor Play and Mud Kitchen for little Chefs! The functional water pump and the four hotplates with two rotary controls ensure optimal fun. Whether mud stew or mud cake - there are no limits to kids imagination. With the separately available Outdoor Snack Bar a great mud kitchen-snack bar-combination is created for the outdoor area.

- includes water pump, faucet, sink, two water tanks and 4 hotplates with two rotary controls
- plenty of storage space for all kinds of cooking utensils
- pressure-impregnated pine with double hard oil glaze
- dimensions (L/W/H): 120 x 45 x 113 cm
- 5 years manufacturer guarantee
- delivery is partially assembled
- includes assembly instructions for easy self-assembly





5 JAHRE GARANTIE
auf alle Outdoor-Produkte

5 YEARS GUARANTEE
on all outdoor products

mit Spülbecken und Kochplatten
with sink and cooking plates



mit funktionsfähiger Pumpe und 2 Auffangbehältern
with working pump and 2 water tanks



mit funktionsfähigem Wasserhahn
with working tap





Outdoor-Snack Bar

Bei der Outdoor-Snack Bar macht das Rollenspiel richtig Spaß. Ob Kiosk, Eisdiele oder Imbiss-Bude - hier lassen kleine Verkäufer ihrer Kreativität freien Lauf. Die mitgelieferte Markise schützt die wartende Kundschaft vor zu viel Sonnenlicht. Dank Klett ist sie im Handumdrehen befestigt und wieder abgenommen. Der Kaufladen ist ein echter Klassiker und wurde speziell für den Einsatz im Außenbereich entwickelt.

- ideal für Rollenspiele geeignet
- mit Markise aus robustem Stoff, Grillrost, Ablagefächern und "Coffee" Schild
- Material: Kiefer, kesseldruckimprägniert
- Maße (L/B/H): 146 x 62 x 132 cm
- inklusive Montageanleitung für einfachen Selbstaufbau
- 5 Jahre Hersteller-Garantie

HW1-S1A004-A

3D
ANIMATION



Outdoor Snack Bar

Role-playing is really fun with this outdoor snack bar. Whether it's a kiosk, ice cream parlor or snack bar - this is where little shop assistants let their creativity run wild. The supplied awning protects the waiting customers from too much sunlight. Thanks to Velcro, it can be attached and removed in no time at all. The shop is a real classic and was specially developed for outdoor use.

- ideal for role-playing games
- with awning made of robust fabric, grill, storage compartments and „Coffee“ sign
- dimensions (L/W/H): 146 x 62 x 132 cm
- material: pressure-treated pine wood, double hard oil glaze
- includes assembly instructions for easy self-assembly
- 5 years manufacturer guarantee



mit Grillrost und Regal
cooking grate and rack

Outdoor-Spielküchen-Set

Outdoor-Spiel- und Matschküche für kleine Chefköche. Ob Schlammeintopf oder Matschkuchen - hier sind der Fantasie keine Grenzen gesetzt. Mit der separat erhältlichen Outdoor-Snack Bar (Kiosk) entsteht eine tolle Matschküchen-Kiosk-Kombination für den Außenbereich.

- Wasserhahn (Deko), Spüle, 4 Kochplatten mit zwei Drehreglern und Glocke
- viel Stauraum für allerlei Kochutensilien
- kesseldruckimprägnierte Kiefer mit zweifacher Hartöl-Lasierung
- Maße (L/B/H): 120 x 50 x 113 cm
- 5 Jahre Hersteller-Garantie
- Lieferung erfolgt teilmontiert
- inkl. Montageanleitung für einfachen Selbstaufbau

HW1-S016-V01-A

Outdoor Kitchen Set

Outdoor Play and Mud Kitchen for little Chefs. Whether mud stew or mud cake - there are no limits to your imagination. With the separately available Outdoor Snack Bar a great mud kitchen/snack bar combination is created for the outdoor area.

- faucet (decoration), sink, 4 hotplates with two rotary controls and bell
- plenty of storage space for all kinds of cooking utensils
- pressure-impregnated pine with double hard oil glaze
- dimensions (L/W/H): 120 x 50 x 113 cm
- 5 years manufacturer guarantee
- delivery is partially assembled
- includes assembly instructions for easy self-assembly



breite Kunststofffüße
- Schutz vor aufsteigender Feuchtigkeit, extrem stabil
wider plastic feet
- anticorrosion, high stability



5 JAHRE GARANTIE
auf alle Outdoor-Produkte

5 YEARS GUARANTEE
on all outdoor products

EXPERIMENTIER- & ENTDECKERSTATION

Experiment & Discovery Station

5 JAHRE
GARANTIE

auf alle Outdoor-
Produkte

5 YEARS
GUARANTEE

on all outdoor
products



Diese Experimentier- und Entdecker-Stationen lassen keine Wünsche offen. Kleine Naturforscher finden hier alles, was ein Entdecker benötigt. Im Garten aufgestellt, kann man bei jeder interessanten Entdeckung sofort auf die notwendige Ausrüstung zurückgreifen und das Objekt näher untersuchen.

These experiment and discovery stations leave nothing to be desired. Young naturalists will find everything an explorer needs here. Set up in the garden, you can immediately access the necessary equipment and examine the object more closely whenever you discover something interesting.

Outdoor-Experimentierstation

Im Set enthalten, sind folgende Utensilien:

- Wasserhahn und Wasserbecken
- 3 Messbecher aus Kunststoff - für alle Experimente die Wasser benötigen z. B. Gold waschen, Untersuchungsobjekte reinigen u.v.m.
- Kartenset 16teilig – die Karten zeigen verschiedene Objekte aus der Natur; 2 Karten bilden ein zusammengehöriges Paar z. B. zum Thema Lebensraum (ob richtig geordnet wurde, zeigt der farbige Punkt auf der Rückseite). Die Karten können in den Sichtboxen an der Rückwand der Station eingeordnet werden. Die leeren Sichtboxen können auch zur Ausstellung von gesammelten Materialien verwendet werden (z. B. Blätter, Gräser, Muscheln...)
- Lupen-Set, 6-teilig – zur vergrößerten Darstellung der Untersuchungsobjekte
- Eimer, 3 Stück
- Waage mit Messbecher, Pipetten, Reagenzgläsern mit Ständer
- Kunststoffbehälter
- Siebe, 5 Stück
- Maße (L/B/H): 120 x 82 x 140 cm

HW1-S600-A



6 Lupen und 5 Siebe
6 magnifying glasses and 5 sieves



mit Wasser-Pumpe
with water pump

Outdoor Experiment Station



The set includes the following utensils:

- water tap and sink
- 3 plastic measuring cups - for all experiments that require water, e.g. washing gold, cleaning objects to be examined and much more
- set of 16 cards – the cards show various objects from nature; 2 cards form a matching pair e.g.b. on the subject of living space (the colored dot on the back shows whether it was sorted correctly). The cards can be filed in the viewing boxes on the back wall of the station. The empty display boxes can also be used to display collected materials (e.g., leaves, grass, shells...)
- magnifying glass set, 6 pieces – for the enlarged representation of the objects to be examined
- bucket 3 pcs.
- balance with measuring cup, pipettes, test tubes with stand
- plastic container
- sieves, 5 pcs.
- dimensions (L/W/H): 120 x 82 x 140 cm





NEU
NEW

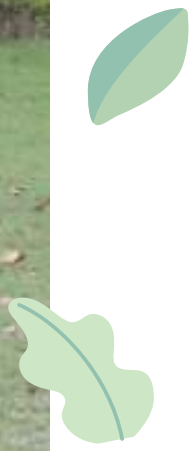

Kartenset 16teilig
set of 16 cards

Outdoor-Entdeckerstation

Im Set enthalten, sind folgende Utensilien:

- Beobachtungstisch mit Luftlöchern – befüllt die Wanne unter dem Acrylglas mit allem, was ihr gern beobachten möchtet und gestaltet einen eigenen kleinen Lebensraum z. B. für Ameisen, Käfer, Regenwürmer u.v.m.
- Kartenset 16teilig – die Karten zeigen verschiedene Objekte aus der Natur; 2 Karten bilden ein zusammengehöriges Paar z. B. zum Thema Tierspuren (ob richtig geordnet wurde, zeigt der farbige Punkt auf der Rückseite). Die Karten können in den Sichtboxen an der Rückwand der Station eingeordnet werden. Die leeren Sichtboxen können auch zur Ausstellung der gesammelten Materialien verwendet werden (z. B. Blätter, Gräser, Muscheln...)
- Kreidetafel – für schnelle Notizen und Untersuchungsergebnisse
- große Lupe mit Aufsteller
- Käferzange, 1 Stück und Insektenkescher, 1 Stück
- Lupendose, 1 Stück und Fernglas, 1 Stück
- Maße (L/B/H): 120 x 82 x 140 cm



3D
ANIMATION



HW1-S601-A

Outdoor Discovery Station

The set includes the following utensils:

- Observation table with air holes - fill the tub under the acrylic glass with everything you would like to observe and create your own little living space, e.g.b. for ants, beetles, earthworms and much more.
- set of 16 cards – the cards show various objects from nature; 2 cards form a matching pair e.g.b. on the subject of animal tracks (the colored dot on the back shows whether they were sorted correctly). The cards can be filed in the viewing boxes on the back wall of the station. The empty display boxes can also be used to display the collected materials (e.g., leaves, grass, shells...)
- chalkboard – for quick notes and exam results
- large magnifying glass with stand
- beetle tongs, 1 piece and insect net 1 piece
- magnifying glass box, 1 piece and binoculars 1 piece
- dimensions (L/W/H): 120 x 82 x 140 cm

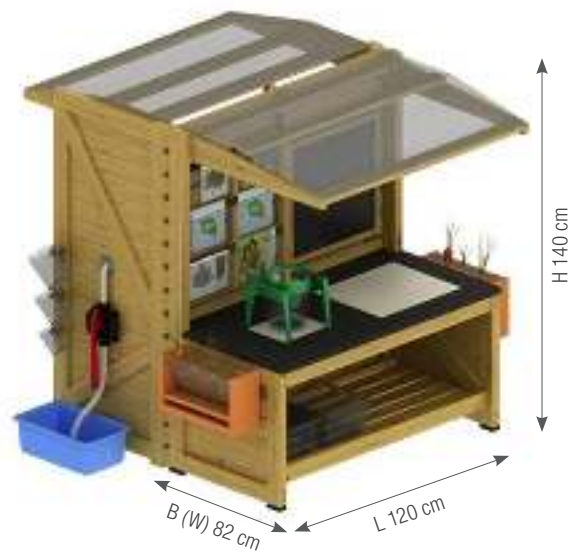



Outdoor-Getränkestation

Die Getränkestation für den Außenbereich bietet reichlich Platz für zwei große Getränkespender, viele Becher und Tassen. Das Stoffdach bietet ausreichend Schatten und ist witterungsbeständig. Die Getränkestation wurde aus Kiefernholz gefertigt. Durch die natürliche Holzöl-Lasur ist es zudem wasserabweisend und langlebig.

- Maße (L/B/H): 74 x 42 x 145 cm
- Material: kesseldruckimprägniertes Kiefernholz mit natürlicher Holzöl-Lasur für lange Haltbarkeit
- 5 Jahre Garantie
- inkl. zwei Tablettts
- Markise aus 100% Polyester

HW1-S597-A

Outdoor Beverage Station

The outdoor beverage station offers plenty of space for two large beverage dispensers, many mugs and cups. The fabric roof offers sufficient shade and is weatherproof. The beverage station was made of pine wood. Due to the natural wood oil finish, it is also water-repellent and durable.

- dimensions (L/W/H): 74 x 42 x 145 cm
- material: pressure-treated pine with natural wood oil finish for durability
- 5 years guarantee
- includes two trays
- 100% polyester awning

5 JAHRE
GARANTIE

auf alle Outdoor-
Produkte

5 YEARS
GUARANTEE

on all outdoor
products

NEU
NEW





Outdoor-Wasserwand

Die Outdoor-Wasserwand lässt Kinderherzen höher schlagen, denn damit ist Outdoor Wasserspaß garantiert! Die Schläuche kann man durch die Bohrungen in der Wand von der Vorder- und Rückseite immer wieder neu miteinander kombinieren. Mit der robusten Hand-Pumpe wird das Wasser ganz unkompliziert durch die Röhren gepumpt. Dabei können die Kinder fasziniert beobachten, welchen Lauf das Wasser nimmt.

Umfangreiche Ausstattung und Zubehör. Dank der vielen im Set enthaltenen Verbindern, den unterschiedlichen Rohren und dem Wasserrad, können die Kinder den Wasserlauf beliebig oft ändern. Die 2 grauen Wasser-Auffangbehälter sind in der Lieferung enthalten. Zusätzlich sind 2 Eimer, 2 Schöpfkellen, 1 Schiffchen und 12 Bälle gratis im Set dabei, sodass der Wasserspaß direkt starten kann. Der blaue Behälter (seitlich) ist nicht enthalten.

- Material: Kiefer, PP, PE, PVC
- Maße: (L/B/H) 132 x 81 x 140 cm
- kesseldruckimprägniert und 2-fach mit einer natürlichen Öl-Wachs-Lasierung versehen
- Lieferung erfolgt zerlegt, per Spedition bis Bordsteinkante
- inkl. Montageanleitung für einfachen Selbstaufbau
- 5 Jahre Hersteller-Garantie

HW1-S053-A

Outdoor Tube Wallboard

The outdoor water wallboard guarantees fun! The hoses can be combined again and again from the front and back through the holes in the wall. With the robust hand pump, the water is easily pumped through the tubes. The children are fascinated by the course the water takes.

Extensive equipment and accessories. Thanks to the many connectors included in the set, the different pipes and the water wheel, the children can change the watercourse as often as they like. The 2 gray water collection containers are included in the delivery. In addition, 2 buckets, 2 scoops, 1 boat and 12 balls are included in the set free of charge, so that the water fun can start right away. The blue container (side) is not included.

- material: pine, PP, PE, PVC
- dimensions: (L/W/H): 132 x 81 x 140 cm
- boiler-pressure impregnated and double-coated with a natural oil-wax glaze
- delivery is disassembled, by freight forwarder to the curb
- includes assembly instructions for easy self-assembly
- 5 years manufacturer guarantee

3D
ANIMATION



Outdoor-Pflanzkasten mit Wurzelfenster

Der Pflanzkasten für kleine Hobbygärtner und Entdecker. Dank des Fensters kann man beobachten, wie verschiedene Gemüsesorten oder Pflanzen wachsen und sich ihre Wurzeln entwickeln. Einfach Erde einfüllen, Samen einpflanzen, gießen und der Pflanze beim Wachsen zusehen. Ideal für Projekte an Kitas und Schulen. Pflanzen, Beobachten und Dokumentieren was über als auch unter der Erde geschieht.

- Material: Kiefernholz, Acrylglas, WPC (Naturfasern und Kunststoff)
- Maße (L/B/H): 70 x 40 x 45 cm
- kesseldruckimprägniertes Kiefernholz mit zweifacher, natürlicher Hartöl-Lasierung
- Bodenlöcher zum Abfließen von überschüssigem Wasser
- einfache Selbstmontage
- 5 Jahre Hersteller-Garantie

HW1-S1A144-A



Beobachte, wie Wurzeln wachsen
observe, how roots are growing

Outdoor See Through Planter

The plant box for little hobby gardeners and explorers. Thanks to the window, one can observe how different types of vegetables or plants grow and develop their roots. Simply fill in the soil, plant the seeds, water and watch the plant grow. Ideal for projects in day-care centers and schools. Planting, observing and documenting what is happening above and below ground.

- material: pine wood, acrylic glass, WPC (natural fibers and plastic)
- dimensions (L/W/H): 70 x 40 x 45 cm
- pressure-treated pine wood with a double, natural hard oil finish
- floor extinguisher to drain excess water
- easy self-assembly
- 5 years manufacturer guarantee

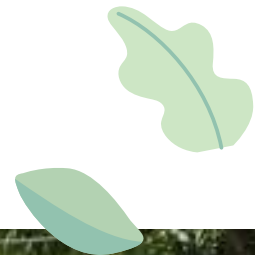



NEU
NEW

5 JAHRE
GARANTIE
auf alle Outdoor-
Produkte

5 YEARS
GUARANTEE
on all outdoor
products

Mehrstufiges Hochbeet mit Rankgitter

Wo und wie wächst das Gemüse? Spannende Fragen rund um das Thema, Anbau, Pflege und Ernte von Nutzpflanzen lassen sich mit diesem mehrstufigen Hochbeet behandeln. Die Kinder werden zu kleinen Gärtnern, die lernen Verantwortung für die Pflanzen zu übernehmen und gleichzeitig Spaß daran haben, diese zu pflegen und zu hegen.

- Maße (L/B/H): 100 x 100 x 134 cm
- 5 Jahre Garantie
- kesseldruckimprägniertes Kiefernholz mit natürlichem Holzöl behandelt für eine lange Haltbarkeit
- Verbinder und Rankgitter aus Edelstahl

HW1-S252-A

Multi-Level Planting Bed with Trellis

Where and how do the vegetables grow? Exciting questions about the topic, cultivation, care and harvesting of useful plants can be dealt with this multi-level planter. The children become little gardeners who learn to take responsibility for the plants and at the same time have fun caring for them.

- dimensions (L/W/H): 100 x 100 x 134 cm
- 5 years guarantee
- pressure-treated pine with natural wood oil for durability
- connectors and trellis made of stainless steel



Hochbeet

Mit diesem Hochbeet werden Kinder zu kleinen Gärtnern. Ob ein kleiner Kräutergarten angelegt oder Pflücksalat und Tomaten angepflanzt werden - mit dem Hochbeet bieten sich vielfältige Möglichkeiten, den Kindern wertvolles Wissen rund um Anbau, Pflege und Ernte zu vermitteln. Denn Gemüse wächst nicht im Supermarkt. Der Pflanzkasten besteht aus massivem Kiefernholz mit einer natürlichen Holzöl-Lasur für lange Haltbarkeit. Der Boden aus WPC und die Auskleidung der Innenseiten wurde so konzipiert, dass Staunässe verhindert wird und kleine Nager kein Chance haben.

- Kiefernholz mit natürlicher Holzöl-Lasur für eine lange Haltbarkeit
- ideal für den Kindergarten
- platzsparend konstruiert
- 5 Jahre Garantie

Hochbeet für den Kindergarten

- Maße (L/B/H): 150 x 50 x 60 cm

HW1-S620-A

Planter

With this planter, children become little gardeners. Whether you want to create a small herb garden or plant lettuce and tomatoes - the planter offers a wide range of opportunities to teach children valuable knowledge about cultivation, care and harvesting. Because vegetables don't grow in the supermarket. The planter is made from solid pine wood with a natural wood oil finish for durability. The WPC floor and the lining on the inside have been designed in such a way that waterlogging is prevented and small rodents don't stand a chance.

- pine wood with natural wood oil finish for durability
- ideal for kindergarten
- designed to save space
- 5 years guarantee

Hochbeet für die Kinderkrippe

- Maße (L/B/H): 150 x 50 x 40 cm

HW1-S603-A



Planter for the Kindergarten

- dimensions (L/W/H): 150 x 50 x 60 cm



Planter for the Nursery

- dimensions (L/W/H): 150 x 50 x 40 cm



SPIELHAUS TIPI

Outdoor Teepee

5 JAHRE
GARANTIE

auf alle Outdoor-
Produkte

5 YEARS
GUARANTEE

on all outdoor
products



H 250,7 cm

Spielhaus Tipi

Dieses robuste Spielhaus Tipi verfügt über viel Zubehör, wie einem Windrad, fünf Schaukästen, einer Bodenmatte sowie einem Rollo. Auch als Höhle, Unterschlupf oder Lesecke ist dieses Spielhaus ein echter Hingucker im Außenbereich der Kita.

Die Sicherheit und Qualität lässt keine Wünsche offen. Es bietet den Kindern einen sonnengeschützten Rückzugsort, welcher dennoch durch Abständen zwischen den Brettern einsehbar ist und ein angenehmes Klima im Inneren ermöglicht. Die robuste Konstruktion aus imprägniertem Kiefernholz ermöglicht eine lange Lebensdauer, auch unter rauen Witterungsverhältnissen.

Für eine sichere Befestigung werden 4 Anker benötigt. Diese stellen die Konformität mit der DIN EN 1176 sicher. Bitte geben Sie bei dem Bestellvorgang die gewünschte Befestigung (wahlweise Erd- oder Bodenanker) an.

- Erdanker: Zur Befestigung der verschiedensten Außenspielgeräte bzw. -möbel in Weichböden.
- Bodenanker: Zur Befestigung der verschiedensten Außenspielgeräte bzw. -möbel auf Hartböden.
- Maße: (L/B/H) 175 x 152 x 250,7 cm
- kesseldruckimprägnierte Kiefer, zweifache Holzschutz-Öl-Lasierung
- besonders standfest
- einfache und schnelle Selbstmontage
- TÜV zertifiziert nach DIN EN 1176
- 2 Packstücke inkl. 1 Windrad, 5 Schaukästen, 1 Rollo, 1 Spielmatte

HW1-S023-V03-A



Windrad
pinwheel



5 Schaukästen
5 display cases



mit Rollo
roller blind



Spielmatte
play mat

Outdoor Teepee

This robust teepee playhouse has many accessories, such as a pinwheel, five display cases, a floor mat and a roller blind. Also as a cave, shelter or reading corner, this playhouse is a real eye-catcher in the outdoor area of the daycare center.

Safety and quality also leave nothing to be desired. It offers the children a sun-protected place of retreat, which can still be seen through the gaps between the boards and allows a pleasant climate inside. The robust construction made of impregnated pine wood enables a long service life even under harsh weather conditions.

4 anchors are required for secure attachment. These also ensure compliance with EN 1176. When ordering, please indicate the desired anchorage (either ground anchor for grass ground or ground anchor for hard ground).

- ground anchor: for fastening a wide variety of outdoor play equipment or furniture in soft floors
- ground anchor: for attaching a wide variety of outdoor play equipment or furniture to hard floors
- dimensions (L/W/H): 175 x 152 x 250.7 cm
- pressure-treated pine wood, double wood wax oil finish,
- easy and quick self-assembly
- TÜV certified according to EN 1176
- 2 packages incl. 1 wind turbine, 5 display cases, 1 roller blind, 1 play mat



DIN EN 1176 getestet und zertifiziert.
EN 1176 tested and certified.





OUTDOOR-WASCHANLAGE UND E-TANKSTELLE

Bubble Wash Tunnel and Trike Charging Station

Outdoor-Waschanlage

Ob Werkstatt oder Waschstraße – mit diesem Außenspielzeug ist Spielspaß garantiert! Die Outdoor Waschanlage bietet unseren kleinen Auto-Liebhabern nicht nur viel Spielspaß, sie sorgt auch für barrierefreies und sicheres Spielen im Freien. Der Planenstoff an den Seitenwänden ist einfach anzubringen und wird mit Klett fixiert. Die robuste Konstruktion aus imprägniertem Kiefernholz ermöglicht eine lange Lebensdauer, auch unter rauen Witterungsverhältnissen. So kann auch der Gartenschlauch für echten Spielspaß zum Einsatz kommen. Für eine sichere Befestigung werden 4 Anker benötigt. Diese stellen die Konformität mit der DIN EN 1176 sicher.

- Erdanker: zur Befestigung der verschiedensten Außenspielgeräte bzw. -möbel in Weichböden
- Bodenanker: zur Befestigung der verschiedensten Außenspielgeräte bzw. -möbel auf Hartböden
- Kiefer, kesseldruckimprägniert, 2-fache Holzwachs-Öl-Lasierung
- Maße (L/B/H): 150 x 137 x 127 cm
- besonders standfest
- einfache und schnelle Selbstmontage
- TÜV getestet

HW1-S139-A



DIN EN 1176 getestet und zertifiziert.
EN 1176 tested and certified.



3D
ANIMATION

Bubble Wash Tunnel

Whether workshop or car wash – fun is guaranteed with this outdoor toy! Wisdom's outdoor car wash not only offers our little car lovers a lot of fun, it also ensures barrier-free and safe outdoor play. The tarpaulin on the side walls is easy to attach and is fixed with Velcro. The robust construction made of impregnated pine wood enables a long lifetime even under harsh weather conditions. 4 anchors are required for ground anchoring. These also ensure compliance with EN 1176.

- ground anchor: for fastening a wide variety of outdoor play equipment or furniture in soft floors
- ground anchor: for attaching a wide variety of outdoor play equipment or furniture to hard floors
- pine, pressure-treated, double wood wax oil finish
- dimensions (L/W/H): 137 x 150 x 127 cm
- particularly stable
- easy and quick self-assembly
- TÜV tested





E-Tankstelle

Die E-Tankstelle verfügt über zwei Ladestationen mit Anzeige sowie je einem Ladestecker, der direkt am Fahrzeug der Linie "WISDOM Power Trikes" befestigt werden kann. Aber auch für andere Fahrzeugtypen eignet sich diese E-Tankstelle ideal für das Rollenspiel.

- Kiefernholz, Kunststoff, Gummi, Holz-Kunststoff
- Abmessungen (L/B/H): 83 x 38 x 60 cm
- Altersempfehlung: ab 4 Jahre
- besonders standfest
- einfache und schnelle Selbstmontage
- getestet und sicher nach DIN EN 71
- TÜV getestet



HW1-S138-A

Trike Charging Station

The e-charging station has two charging stations with a display and a charging plug each that can be attached directly to the vehicle from the „WISDOM Power Trikes“ line. But this e-charging station is also ideal for role-playing in general.

- pine wood, plastic, rubber, wood-plastic
- dimensions (L/W/H): 83 x 38 x 60 cm
- age recommendation: from 4 years
- particularly stable
- easy and quick self-assembly
- tested and safe according to EN 71
- TÜV tested

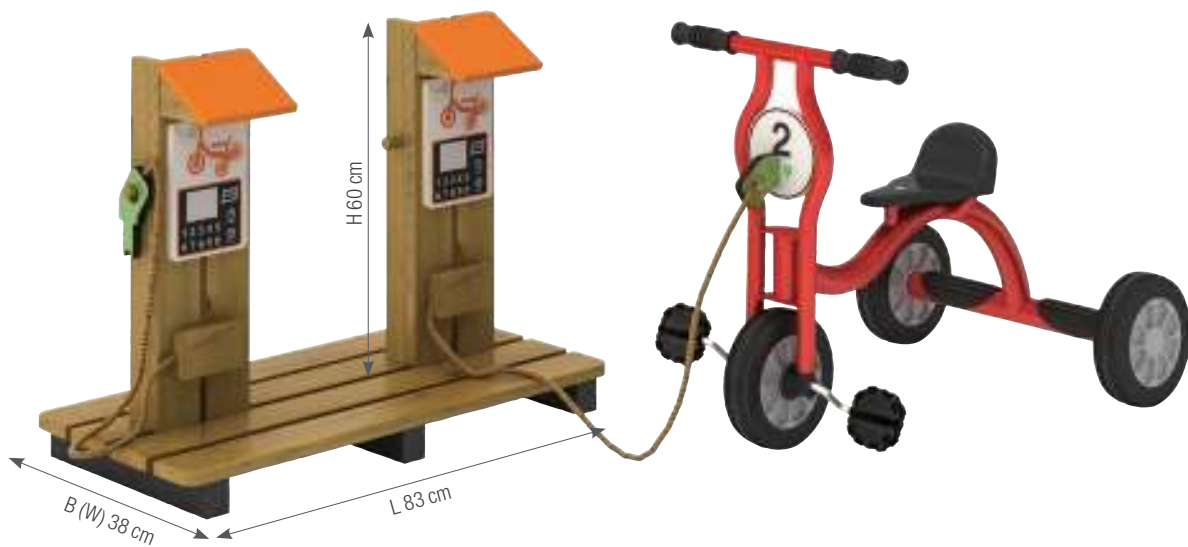

2 offene Fenster
2 open windows





5 JAHRE
GARANTIE
auf alle Outdoor-
Produkte

5 YEARS
GUARANTEE
on all outdoor
products

OUTDOOR- REGENBOGENHAUS

Outdoor Rainbow House

Outdoor-Regenbogenhaus

Mit diesem tollen Regenbogenhaus lassen sich unterschiedliche Lichtspektakel beobachten. Dringt Licht durch die farbigen Fenster, wird das Spielen im Regenbogenhaus zum Erlebnis.

- Material: Kiefernholz, Acrylglas
- Maße (L/B/H): 138 x 122 x 180 cm
- kesseldruckimprägniertes Kiefernholz mit einer natürlichen Hartöl-Lasierung
- Lieferung erfolgt teilmontiert
- einfacher Selbstaufbau
- 5 Jahre Hersteller-Garantie
- TÜV getestet

HW1-S149-A

Outdoor Rainbow House

With this great rainbow house you can observe different light spectacles. When light penetrates through the colored windows, playing in the rainbow house becomes an experience.

- material: pine wood, acrylic glass
- dimensions (L/W/H): 138 x 122 x 180 cm
- pressure-treated pine wood with a natural hard oil finish
- partially preassembled
- easy self-assembling
- 5 years manufacturer guarantee
- TÜV tested



DIN EN 1176 getestet und zertifiziert.
EN 1176 tested and certified.



3D
ANIMATION

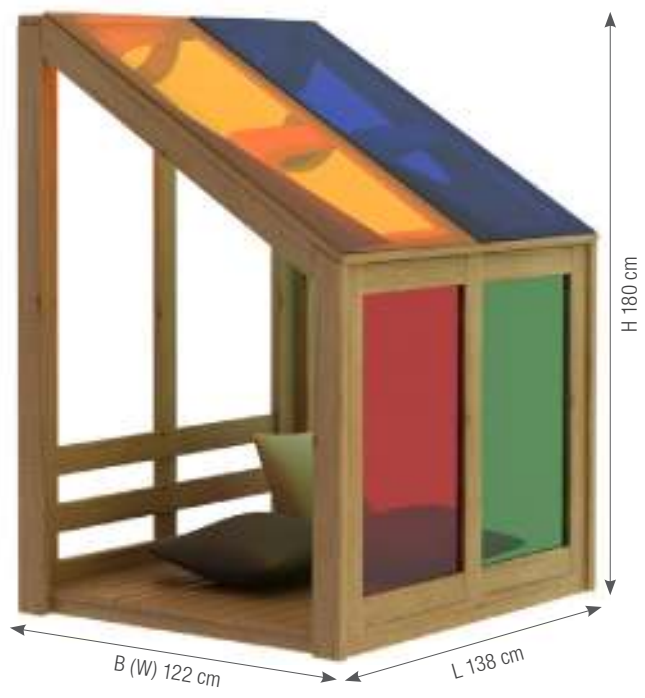

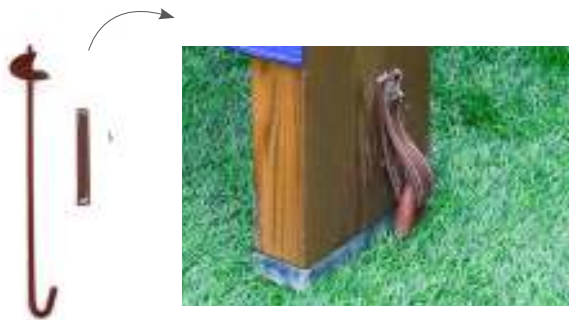

Erdanker, 4er Set

Der Erdanker ist geeignet zur Befestigung von WISDOM-Außenspielgeräten bzw. -möbel. Die Anker verfügen über eine Schneidscheibe zum Eindrehen des Ankers in den Boden. Erdanker am Produkt sowie im Boden fixieren.

- Material: Stahl, wasserfestes Textil (Nylon)
- Maße: Länge 55 cm
- 4er-Set

Set HW-PJ03



Bodenanker, 4er Set

Bodenanker zur sicheren Befestigung von verschiedensten Außenspielgeräten bzw. -möbel in Hartböden wie Beton.

- Material: rostfreier Edelstahl
- 4er-Set

Set HW-PJ04

Ground Anchor for Grass Ground, Set of 4 pcs.

The ground anchor is suitable for fixing WISDOM outdoor play equipment or furniture into the ground. The anchors have a cutting disk to fix the anchor into the ground. Fix ground anchors to the product and into the ground.

- material: steel, waterproof textile (nylon).
- dimensions: length 55 cm
- set of 4 pcs.

Ground Anchor for Hard Ground, Set of 4 pcs.

Ground anchors for securely attaching a wide variety of outdoor play equipment or furniture to hard floors such as concrete.

- material: stainless steel
- set of 4 pcs.



OUTDOOR- FEUERWEHR

Outdoor Fire Engine



Outdoor-Feuerwehr

Alarm! Jetzt ist Teamarbeit gefragt. Mit dieser schönen Feuerwehr aus Kiefernholz können Kinder Feuerwehr spielen und sich spannende Rollenspiele einfallen lassen. Mit der mitgelieferten Pumpe können die Kinder das Wasser aus dem Wassertank pumpen und anschließend mit dem Wasserschlauch spritzen. Ideal für warme Sommertage. Der Feuerwehrwagen besteht aus kesseldruckimprägniertem Kiefernholz aus nachhaltiger Forstwirtschaft. Weitere Bestandteile sind aus wetterfestem Kunststoff.

- Maße (L/B/H): 203 x 120 x 140 cm
- kesseldruckimprägnierte Kiefer, wetterfester Kunststoff
- TÜV-geprüft und sicher nach DIN EN 1176
- 5 Jahre Hersteller-Garantie

HW1-S228-A-SET



mit Auffangbehälter
with water tank

Outdoor Fire Engine

Alarm! Teamwork is required now. With this beautiful fire engine made of pine wood, children can play being fire fighters and come up with exciting role-playing games. With the supplied pump, the children can pump the water out of the water tank and then spray it with the water hose. Ideal for warm summer days. The fire engine is made of pressure-treated pine from sustainable forestry. Other components are made of weatherproof plastic.

- dimensions (L/W/H): 120 x 203 x 140 cm
- pressure-treated pine wood, weatherproof plastic
- TÜV-tested and safe according to EN 1176
- 5 years manufacturer guarantee



DIN EN 1176 getestet und zertifiziert.
EN 1176 tested and certified.



5 JAHRE
GARANTIE

auf alle Outdoor-
Produkte

5 YEARS
GUARANTEE

on all outdoor
products

mit Glocke und
Löschschlauch
with bell and fire hose



Wasserpumpe
water pump



Sitzbänke hinten
rear benches



Outdoor-Chillout Lounge

Das Outdoor-Lounge-Haus bietet reichlich Platz und ist eine ideale Ruhezone für Kinder. Auf den treppenförmigen Sitzbänken finden mehrere Kinder gleichzeitig Platz und können gemeinsam entspannen oder miteinander spielen.

Das Haus, aus Kiefernholz gefertigt, beinhaltet neben einem wasserdichtem Stoffdach zusätzlich noch Stoff-Vorhänge (abnehmbar und waschbar) und eine Bodenmatte.

- Maße (L/B/H): 220 x 180 x 175 cm, Sitzhöhe 30 cm
- kesseldruckimprägniertes Kiefernholz aus nachhaltiger Forstwirtschaft
- wetterfestes Stoffdach
- abnehmbare und waschbare Stoff-Vorhänge
- Bodenmatte aus geflochtenem Stroh
- einfacher Selbstaufbau
- 5 Jahre Hersteller-Garantie

HW1-S236-A

mit wasserdichtem
Stoffdach
with waterproof
fabric roof



Stoffvorhänge
aus Leinen
fabric curtains
made of linen



Spielmatte / play mat

Outdoor Chillout Lounge

The outdoor lounge house offers plenty of space and is an ideal relaxation area for children. Several children can sit on the stepped benches at the same time and can relax or play together.

The house, made of pine wood, includes a waterproof fabric roof, fabric curtains (removable and washable) and a straw floor mat.

- dimensions (L/W/H): 220 x 180 x 175 cm, seat height 30 cm
- pressure-treated pine wood from sustainable forestry
- weatherproof fabric roof
- removable and washable fabric curtains
- woven straw floor mat
- simple self assembly
- 5 years manufacturer guarantee



OUTDOOR- BALANCIERPFAD

Outdoor Balancing Path

5 JAHRE
GARANTIE
auf alle Outdoor-
Produkte

5 YEARS
GUARANTEE
on all outdoor
products



Outdoor-Balancierpfad

Balancierpfad aus langlebiger Robinie gefertigt. Bestehend aus 12 Elementen die in den Boden eingelassen werden und mit schönen Motive versehen sind. Mit diesem Balancierpfad können Kinder im Freien spielerisch ihre Koordination und den Gleichgewichtssinn trainieren. Auf der Unterseite sind die Holzstämme mit stabilen Bodenankern versehen um die Stämme im Erdreich einzugraben oder auf einem Betonfundament zu befestigen.

- Material: Robinie, Bodenanker aus beschichtetem Stahl
- Maße: Länge: 70 cm (inkl. Bodenanker)
- Durchmesser: 16 bis 20 cm
- bei korrekter Installation ist der Artikel DIN EN 1176 konform.

Outdoor Balancing Path

Balancing path made from durable robinia. Consisting of 12 elements that are embedded in the floor and are provided with beautiful motifs. With this balancing path, children can playfully train their coordination and sense of balance outdoors. On the underside, the wooden trunks are provided with stable ground anchors to bury the trunks in the ground or to attach them to a concrete foundation.

- material: Robinia, ground anchor made of coated steel
- dimensions: length: 70 cm (incl. ground anchor)
- diameter: 16 to 20 cm
- when installed correctly, the article conforms to EN 1176.

HW1-S237-A



Erdanker
ground anchor for grass ground

OUTDOOR- SPIELHAUS

Outdoor Playhouse



Outdoor-Spielhaus

Ein Spielhaus für alle Gelegenheiten. Mit Dach- und Seitenfenstern. Sehr geräumig, mit Platz für weitere Spielmöbel. Inklusive wetterfester Markise, Deko-Schildern aus HPL, Kreidetafel und Blumenkästen. Lieferung ohne Sitzgarnitur.

- Maße (L/B/H): 230 x 154 x 220 cm
- Material: kesseldruckimprägnierte Kiefer, HPL, WPC, HDPE
- TÜV-geprüft und sicher nach DIN EN 1176
- 5 Jahre Hersteller-Garantie

HW1-S020-V01-A



Outdoor Playhouse

A playhouse for all occasions. With roof and side windows. Very spacious, with space for more play furniture. Including weatherproof awning, decorative signs made of HPL, chalkboard and flower boxes. Delivery without seating set.

- dimensions (L/W/H): 230 x 154 x 220 cm
- pressure-treated pine wood, weatherproof plastic
- TÜV-tested and safe according to EN 1176
- 5 years manufacturer guarantee



DIN EN 1176 getestet und zertifiziert.
EN 1176 tested and certified.





mit Pflanzkasten und Markise
with flower box and canvas blind



mit Dach- und Seitenfenstern
with roof and side windows

**5 YEARS
GUARANTEE**
on all outdoor
products

**5 JAHRE
GARANTIE**
auf alle Outdoor-
Produkte

**3D
ANIMATION**



B (W) 154 cm

L 230 cm

H 220 cm





OUTDOOR-TISCHE

Outdoor Tables

klappbar
foldable



Outdoor-Tische

Dieser Outdoor-Tisch aus massivem Holz sowie Aluminium ist perfekt für Aktivitäten im Freien geeignet. Der stabile Tisch ist klappbar und kann platzsparend gelagert werden.

Outdoor Tables

This outdoor table made of solid wood and aluminum is perfect for outdoor activities. The stable table is foldable and can be stored to save space.

Outdoor-Tisch 120 cm, klappbar

- Maße (L/B/H): 120 x 63 x 46 cm
- Material: kesseldruckimprägniertes Kiefernholz, Aluminium, Kunststoff

HW4-SZ011-A

Outdoor Table 120 cm, foldable

- dimensions (L/W/H): 120 x 63 x 46 cm
- material: pressure treated pine, Aluminum, plastic

Outdoor-Tisch 150 cm, klappbar

- Maße (L/B/H): 150 x 63 x 55 cm
- Material: kesseldruckimprägniertes Kiefernholz, Aluminium, Kunststoff

HW4-SZ012-A

Outdoor Table 150 cm, foldable

- dimensions (L/W/H): 150 x 63 x 55 cm
- material: pressure treated pine, Aluminum, plastic

5 JAHRE
GARANTIE
auf alle Outdoor-
Produkte

5 YEARS
GUARANTEE
on all outdoor
products



stapelbar
stackable



OUTDOOR- BÄNKE

Outdoor Benches

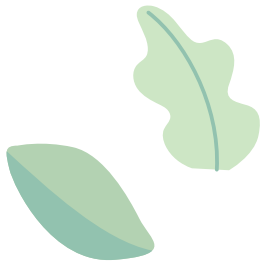

Outdoor-Bänke

Die stapelbare Outdoor-Bank ist aus massivem und langlebigem Kiefernholz gefertigt. Die Beine sind aus Aluminium und sorgen für einen stabilen Stand. In Kombination mit dem Outdoor-Tisch 120 cm entsteht im Handumdrehen eine schöne Sitzgarnitur, die sich bei Bedarf schnell platzsparend verstauen lässt.

Outdoor-Bank 120 cm, stapelbar

- Maße (L/B/H): 120 x 28 x 26 cm
- Sitzhöhe: 26 cm
- Material: kesseldruckimprägniertes Kiefernholz, Aluminium, Kunststoff

HW5-SD004-A

Outdoor-Bank 150 cm, stapelbar

- Maße (L/B/H): 150 x 28 x 33 cm
- Sitzhöhe: 33 cm
- Material: kesseldruckimprägniertes Kiefernholz, Aluminium, Kunststoff

HW5-SD005-A

Outdoor Benches

The stackable outdoor bench is made of solid and durable pine wood. The legs are made of aluminum and ensure a stable stand. In combination with the outdoor table 120 cm, a beautiful seating set is created in no time at all, which can be stowed away quickly to save space if necessary.

Outdoor Bench 120 cm, stackable

- dimensions (L/W/H): 120 x 28 x 26 cm
- seat height: 26 cm
- material: pressure treated pine, Aluminum, plastic

Outdoor Bench 150 cm, stackable

- dimensions (L/W/H): 150 x 28 x 33 cm
- seat height: 33 cm
- material: pressure treated pine, Aluminum, plastic

OUTDOOR- LERNRAUM

Outdoor Classroom



Outdoor-Kreidetafel

- Maße (L/B/H): 130 x 72 x 200 cm, Maße Kreidetafel (L/B): 117 x 77 cm
- Material: kesseldruckimprägniertes Kiefernholz mit zweifacher Holzöl-Lasur, Kreidetafel aus HPL (High-Pressure-Laminate), Deko-Element aus Polyethylen, Standfüße aus Kiefernholz mit WPC

HW1-S610-A



Outdoor-Sitzbank, 6 Stück

- Maße (L/B/H): 190 x 29 x 30 cm
- Material: kesseldruckimprägniertes Kiefernholz mit zweifacher Holzöl-Lasur

HW5-SD003-A



Outdoor- Ablagetisch

- Maße (L/B/H): 190 x 90 x 80 cm
- Material: kesseldruckimprägniertes Kiefernholz mit zweifacher Holzöl-Lasur

HW4-SZ010-A

Outdoor Chalkboard

- dimensions (L/W/H): 130 x 72 x 200 cm, chalkboard dimensions (L/W): 117 x 77 cm
- material: pressure-treated pine wood with double wood oil glaze, chalkboard made of HPL (high-pressure laminate), decorative element made of polyethylene, feet made of pine wood with WPC

Outdoor Bench, 6 pieces

- dimensions (L/W/H): 190 x 29 x 30 cm
- material: pressure-treated pine wood with double wood oil glaze

Outdoor Storage Table

- dimensions (L/W/H): 190 x 90 x 80 cm
- material: pressure-treated pine wood with double wood oil glaze





5 JAHRE GARANTIE
auf alle Outdoor-Produkte

5 YEARS GUARANTEE
on all outdoor products

Outdoor-Lernraum

Großer, 10-teiliger Lernbereich bestehend aus sechs Bänken, einem großen Ablagetisch, einem Stehtisch für Erzieherinnen und Erzieher, einer großen Tafel und einem großen Sonnensegel. Ideal auch für den Elternabend im Freien.

Outdoor Classroom

Large, 10-part Outdoor Classroom consisting of six benches, a large storage table, a high desk for educators, a large blackboard, and a large awning. Also ideal for parents' evenings outdoors.



Stehtisch

- Maße: Höhe: 118 cm, Standfuß: 48 x 48 cm, Ablagefläche: 45 x 35 cm,
- Material: kesseldruckimprägniertes Kiefernholz mit zweifacher Holzöl-Lasur, Ablagefläche aus wetterfestem Polyethylen

HW1-S609-A

High Desk

- dimensions: height: 118 cm, desktop: 45 x 35 cm, base: 48 x 48 cm
- material: pressure-treated pine wood with two layers of wood oil glaze, desktop made of weatherproof polyethylene

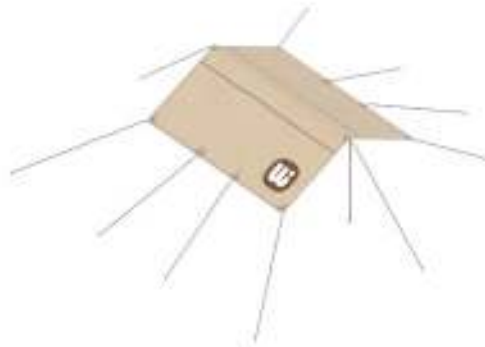

Sonnensegel

- Maße (L/B): 800 x 600 cm
- Material: HDPE

HW1-S611-A

Awning

- dimensions (L/W): 800 x 600 cm
- material: HDPE





5 JAHRE
GARANTIE
auf alle Outdoor-
Produkte

5 YEARS
GUARANTEE
on all outdoor
products

KINDERSITZGRUPPE

Children Seating Group

Kindersitzgruppe

Bei dieser Outdoor-Sitzgruppe handelt es sich um eine robuste Sitzmöglichkeit für bis zu vier Kindern ab drei Jahren. Die Sitzgruppe besteht aus kesseldruckimprägniertem Kiefernholz aus nachhaltiger Forstwirtschaft. Die FüÙe sind aus wetterfestem WPC.

- Maße (L/B/H): 79 x 100 x 50 cm
- kesseldruckimprägnierte Kiefer mit zweifacher Hartöl-Lasierung
- einfacher Selbstaufbau
- 5 Jahre Hersteller-Garantie

HW1-S235-A



Children Seating Group

This outdoor seating group is a robust seating option for up to four children aged three and over. The seating area consists of pressure-treated pine wood from sustainable forestry. The feet are made of weatherproof WPC.

- dimensions (L/W/H): 79 x 100 x 50 cm
- product features:
- pressure-treated pine wood with double hard oil glaze
- simple self assembly
- 5 years manufacturer guarantee

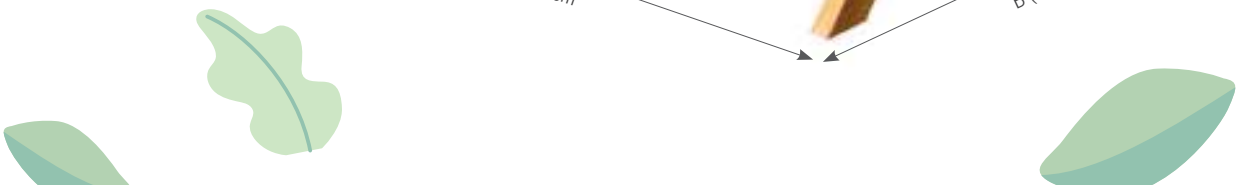



SPIELGERÄTE

Playground Equipment



EISENBAHN

Train

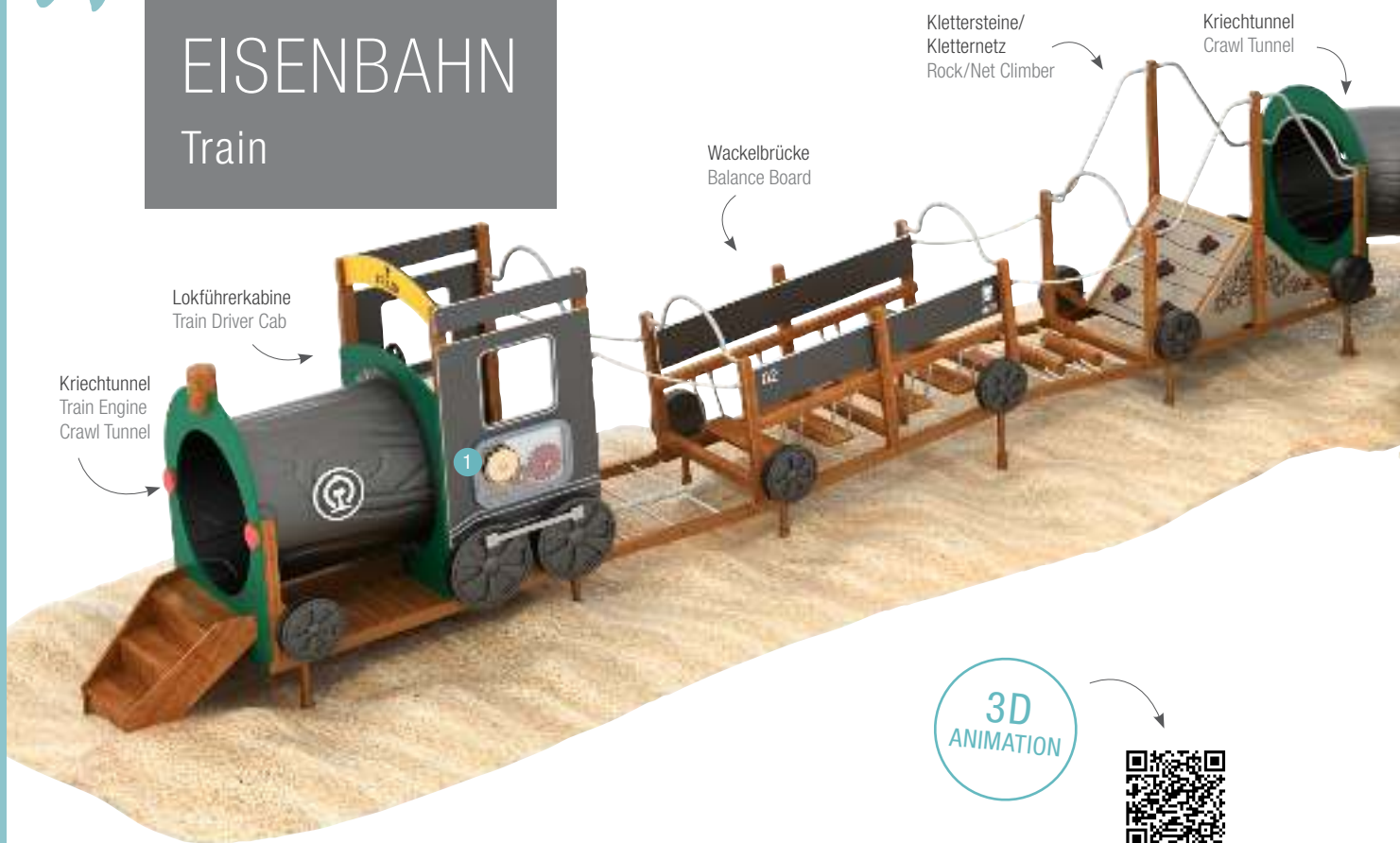

Eisenbahn

Diese Eisenbahn ist ein Highlight auf jedem Spielplatz. Die Lokomotive kann als Einzel-Spielgerät installiert werden und um die einzelnen Spielgeräte erweitert werden. Je nach Wunsch und Anforderung entsteht eine Spiel- und Kletterlandschaft, die motorische Fähigkeiten fördert und gleichzeitig den Kindern ein einmaliges Spielerlebnis garantiert.

Bei der Auswahl der verwendeten Materialien wurde besonderer Wert auf eine lange Haltbarkeit gelegt. Für den Bau verwenden wir Tali.

Tali ist eine Holzart, die erfolgreich eingesetzt wird, wenn es gilt hohen Belastungen und Witterungseinflüssen zu trotzen. So wird Tali beim Bau von schwer beanspruchten Böden, Teilen von Brücken, Kai-Anlagen und Pontons sowie Fachwerk, Pfosten, Zäune, Pavillons, Schwellen und Gartenbänke sowie für den Bau von Waggon-Böden verwendet.

- entwickelt und gebaut nach DIN EN 1176
- mit 15 Jahren Hersteller-Garantie
- geeignet für Kinder ab 3 Jahren
- Materialien: Tali, HDPE, Edelstahl, kesseldruckimprägniertes Kiefernholz mit natürlicher Holzöl-Lasur

Train

This train is a highlight on every playground. The locomotive can be installed as a single piece and expanded with the wagons and climbing elements. Depending on your wishes and requirements, a play and climbing landscape can be created that promotes motor skills and at the same time guarantees a unique play experience for the children.

When selecting the materials used, special emphasis was placed on durability. For the construction we use Tali.

Tali is a type of wood that is used successfully when it comes to defying high loads and the effects of the weather. Tali is used in the construction of heavy-duty floors, parts of bridges, quays, and pontoons, as well as frameworks, posts, fences, pavilions, sleepers, and garden benches, and for the construction of wagon floors.

- developed and built according to EN 1176
- with 15 years manufacturer guarantee
- suitable for children from 3 years
- materials: Tali, HDPE, stainless steel, pressure-treated pine wood with natural wood oil finish



1 Zahnräder-Spielelement
Gears Game Panel



2 Balanciertreppe
Balance Stumps



3 Kletter- und Balancienetz
Rope Maze



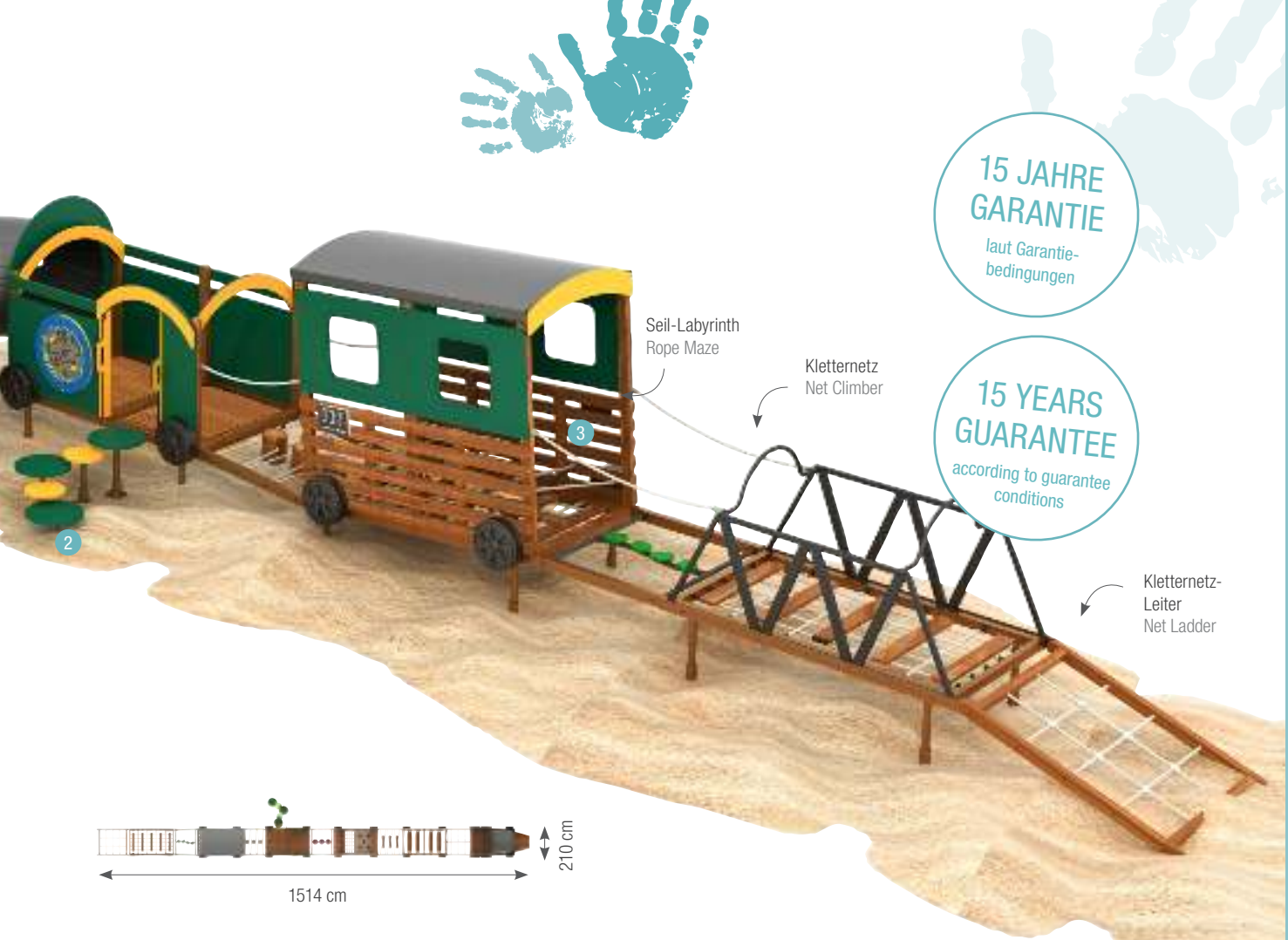

**15 JAHRE
GARANTIE**
laut Garantie-
bedingungen

**15 YEARS
GUARANTEE**
according to guarantee
conditions

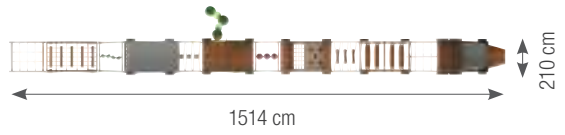

Eisenbahn, 12-teilig
Train, 12 pieces



HW1-S352-A

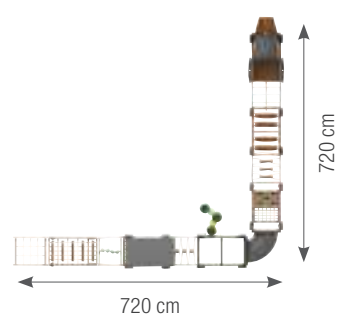

Eisenbahn, 12-teilig
Train, 12 pieces

HW1-S353-A

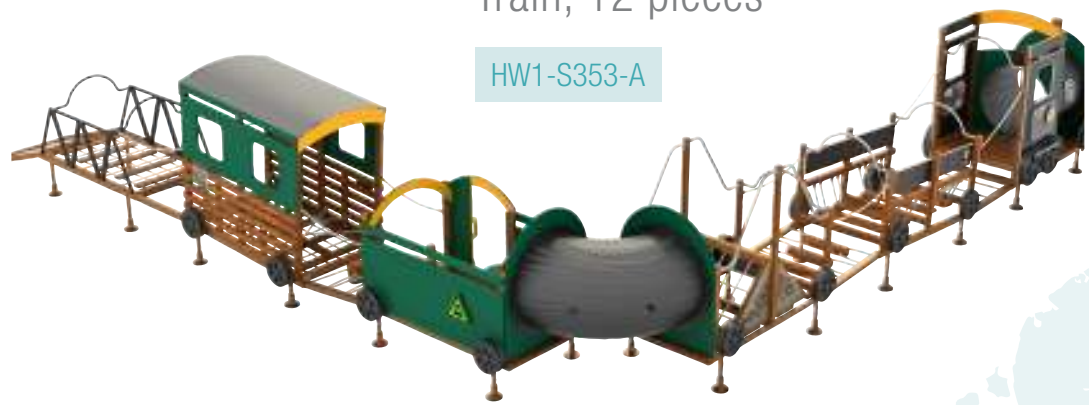



Lokomotive

· Maße (L/B/H): 220 x 110 x 179 cm

HW1-S359-A

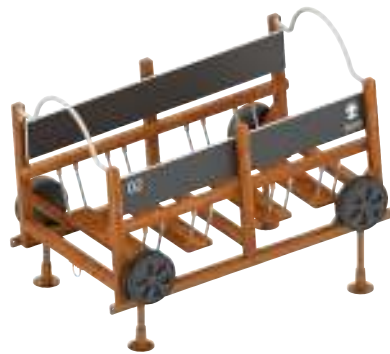

Überbrückungswagen

· Maße (L/B/H): 172 x 96 x 116 cm

HW1-S354-A



Kletterwagen

· Maße (L/B/H): 172 x 96 x 170 cm

HW1-S355-A

Locomotive

· dimensions (L/W/H): 220 x 110 x 179 cm

Bridging Carriage

· dimensions (L/W/H): 172 x 96 x 116 cm

Climbing Carriage

· dimensions (L/W/H): 172 x 96 x 170 cm



3D
ANIMATION





NEU
NEW

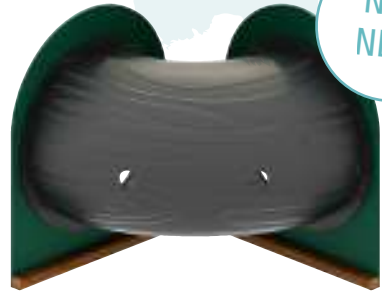

Eingangswagen

· Maße (L/B/H): 172 x 96 x 120 cm

HW1-S356-A

Seil-Labyrinth-Wagen

· Maße (L/B/H): 172 x 96 x 185 cm

HW1-S357-A

Kriechtunnel

· Maße (L/B/H): 172 x 172 x 137 cm

HW1-S365-A

Entrance Carriage

· dimensions (L/W/H): 172 x 96 x 120 cm

Rope Maze Carriage

· dimensions (L/W/H): 172 x 96 x 185 cm

Crawl Tunnel

· dimensions (L/W/H): 172 x 172 x 137 cm





Kletterbrücke

· Maße (L/B/H): 172 x 96 x 120 cm

HW1-S358-A

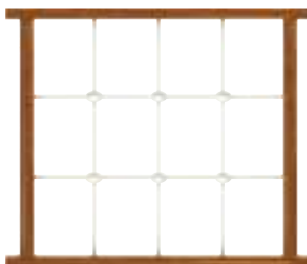

Netzbrücke

· Maße (L/B/H): 172 x 95 x 6 cm

HW1-S596-A



Balancierseil

· Maße (L/B/H): 80 x 95 x 6 cm

HW1-S360-A

Climbing Bridge

· dimensions (L/W/H): 172 x 96 x 120 cm

Net Bridge

· dimensions (L/W/H): 172 x 95 x 6 cm

Balancing Rope

· dimensions (L/W/H): 80 x 95 x 6 cm



NEU
NEW

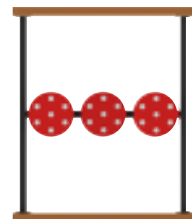
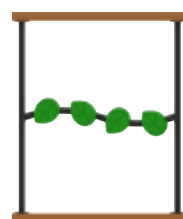

Balancier-Stämme

· Maße (L/B/H): 80 x 95 x 10 cm

HW1-S362-A

Balancierelement „Baumstümpfe“

· Maße (L/B/H): 80 x 95 x 18 cm

HW1-S361-A

Balancierelement Balancing Element

· Maße (L/B/H): 80 x 95 x 6 cm
· dimensions (L/W/H): 80 x 95 x 6 cm

Balancing Logs

· dimensions (L/W/H): 80 x 95 x 10 cm

Balancing Element „Tree Stumps“

· dimensions (L/W/H): 80 x 95 x 18 cm

„Blätter“/“Leaves“

HW1-S363-A

„Fliegenpilze“/“Mushrooms“

HW1-S364-A



WASSER-MATSCH-ANLAGE „STAUDAMM“

Water Mud System „Dam“

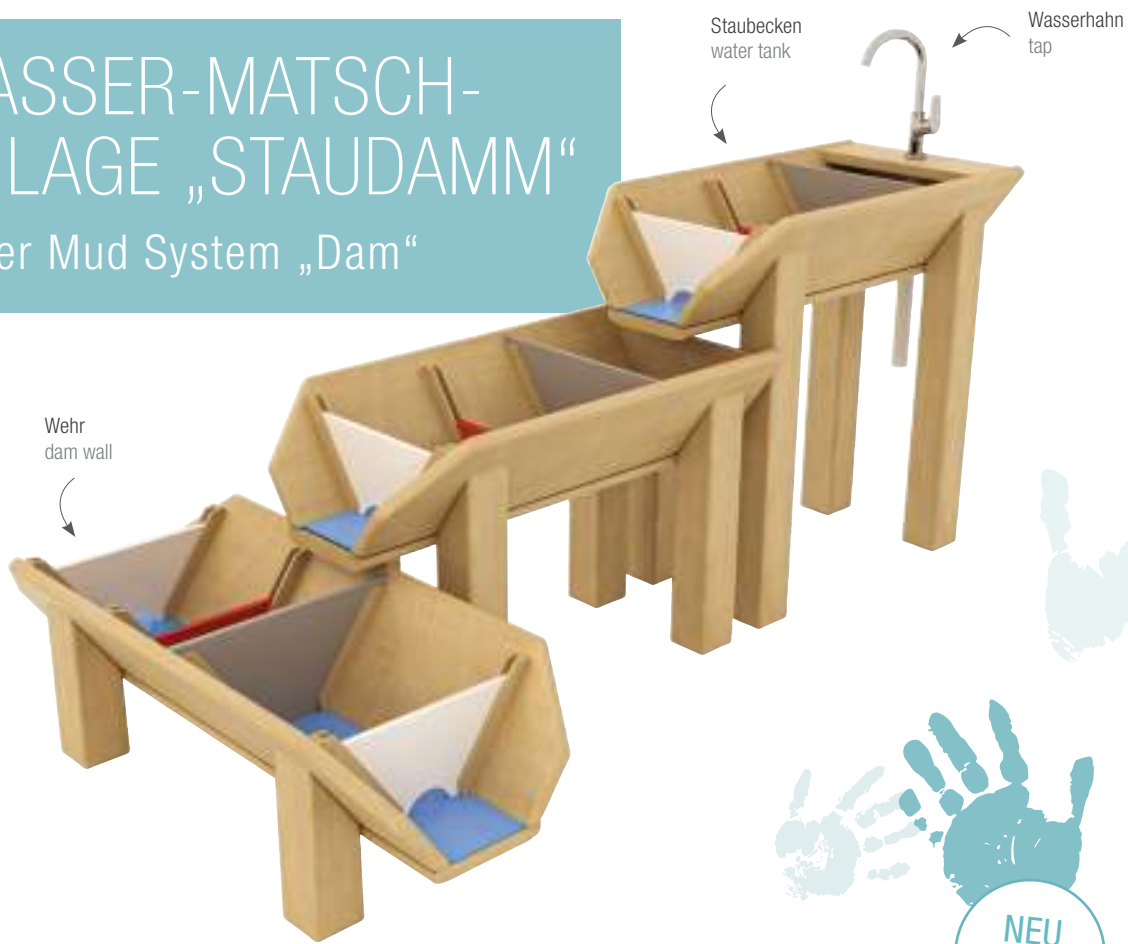

NEU
NEW

Wasser-Matschanlage „Staudamm“

Diese Wasser-Matschanlage lädt zum Spielen und Experimentieren ein. Durch die unterschiedlich großen, herausnehmbaren Wehre, können die kleinen Forscher mit Wasser experimentieren und herausfinden wie eine Schiffsschleuse funktioniert.

- Maße (L/B/H): 228 x 121 x 120 cm
- entwickelt und gebaut nach DIN EN 1176
- mit 15 Jahren Hersteller-Garantie
- geeignet für Kinder ab 3 Jahren
- Materialien: HDPE, Edelstahl, kesseldruckimprägniertes Kiefernholz mit natürlicher Holzöl-Lasur

Water Mud System „Dam“

This water mud system invites you to play and experiment. Thanks to the removable dam walls of different sizes, the little explorers can experiment with water and find out how a ship's lock works.

- dimensions (L/W/H): 228 x 121 x 120 cm
- developed and built according to EN 1176
- with 15 years manufacturer guarantee
- suitable for children from 3 years
- materials: HDPE, stainless steel, pressure-treated pine with natural wood oil finish

HW1-S282-A

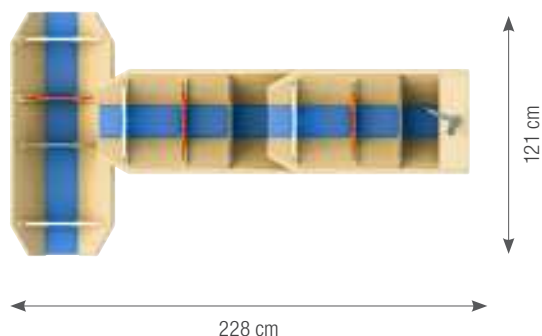





Transportwagen
transport vehicle



SANDSPIEL-ANLAGE

Sand Delivery Play Set

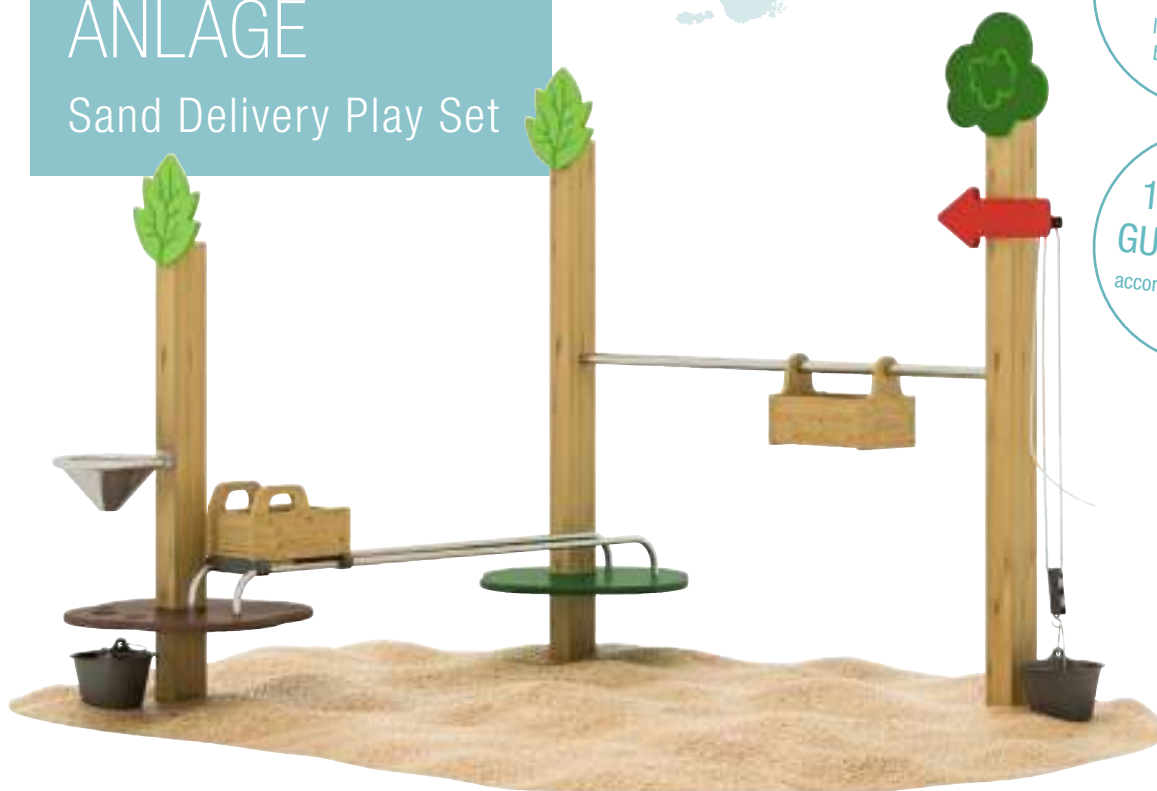

15 JAHRE
GARANTIE

laut Garantie-
bedingungen

15 YEARS
GUARANTEE

according to guarantee
conditions

Sandspielanlage

Mit der Sandspielanlage Baustelle spielen neu erleben.

Mit dem Flaschenzug wird der Sand im Eimer nach oben befördert und dort in den Transportwagen umgeladen. Sofort geht es auf der Schiene hinüber zur Abladestation, wo der LKW bereits wartet. Dieser fährt den Sand dann direkt zur Mischanlage, die den Sand über einen Trichter zurück in den Eimer befördert.

- Maße (L/B/H): 248 x 235 x 210 cm
- entwickelt und gebaut nach DIN EN 1176
- mit 15 Jahren Hersteller-Garantie
- geeignet für Kinder ab 3 Jahren
- Materialien: HDPE, Edelstahl, Kesseldruckimprägniertes Kiefernholz mit natürlicher Holzöl-Lasur

HW1-S281-A

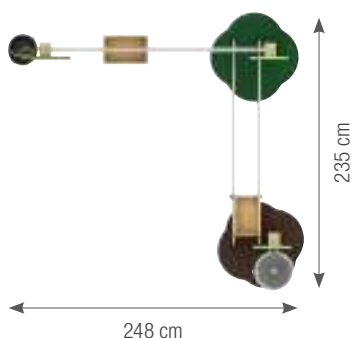

Sand Delivery Play Set

Experience playing construction site in a new way with the sand delivery play set.

The sand is transported upwards in the bucket with the block and tackle and then loaded onto the transport vehicle. The rails immediately take it to the unloading station, where the truck is already waiting. This then drives the sand directly to the mixing plant, where the sand is conveyed back into the bucket via a funnel.

- dimensions (L/W/H): 248 x 235 x 210 cm
- developed and built according to EN 1176
- with 15 years manufacturer guarantee
- suitable for children from 3 years
- materials: HDPE, stainless steel, pressure-treated pine with natural wood oil finish



NEU
NEW



KLETTERHÜTTE

Climbing Hut

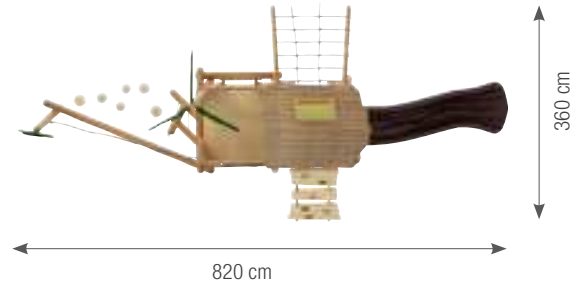

Kletterhütte

Sonne, Strand, Palmen und kristallklares Wasser – die Kletterhütte sorgt direkt für Urlaubsstimmung und besticht nicht nur durch ihr einzigartiges Design sondern auch durch die umfangreichen Spielmöglichkeiten.

Durch die farbenfrohen und bruchsichereren Dachfenster aus hochstrapazierfähigem Polycarbonat, erstrahlt das Innere der Hütte in bunten Farben. Mit Rutsche, Kletternetz, Kletterwand, Balancierpfad und Balancierbalken können mehrere Kinder gleichzeitig spielen und toben.

Bei der Auswahl der verwendeten Materialien wurde besonderer Wert auf eine lange Haltbarkeit gelegt. Für den Bau verwenden wir Tali. Tali ist eine Holzart, die erfolgreich eingesetzt wird, wenn es gilt hohen Belastungen und Witterungseinflüssen zu trotzen. So wird Tali beim Bau von schwer beanspruchten Böden, Teilen von Brücken, Kai-Anlagen und Pontons sowie Fachwerk, Pfosten, Zäune, Pavillons, Schwellen und Gartenbänke sowie für den Bau von Waggon-Böden verwendet.

- entwickelt und gebaut nach DIN EN 1176
- mit 15 Jahren Hersteller-Garantie
- geeignet für Kinder ab 3 Jahren
- Materialien: Tali, HDPE, Edelstahl, kesseldruckimprägniertes Kiefernholz mit natürlicher Holzöl-Lasur, Polycarbonat

HW1-S289-A

Climbing Hut

Sun, beach, palm trees and crystal-clear water - the climbing hut creates a holiday atmosphere and impresses not only with its unique design but also with the extensive play options.

The interior of the hut shines in bright colors thanks to the colorful and shatterproof skylights made of highly durable polycarbonate. Several children can play and romp at the same time with the slide, climbing net, climbing wall, balancing path and balancing beam.

When selecting the materials used, special emphasis was placed on durability. For the construction we use Tali. Tali is a type of wood that is used successfully when it comes to defying high loads and weather influences. Tali is used in the construction of heavy-duty floors, parts of bridges, quays and pontoons, as well as frameworks, posts, fences, pavilions, sleepers and garden benches, and for the construction of wagon floors.

- developed and built according to EN 1176
- with 15 years manufacturer guarantee
- suitable for children from 3 years
- materials: Tali, HDPE, stainless steel, pressure-treated pine with natural wood oil finish, polycarbonate

3D
ANIMATION



Farbiges
Dachfenster
colorful
roof window

15 JAHRE
GARANTIE

laut Garantie-
bedingungen

15 YEARS
GUARANTEE

according to guarantee
conditions





FEDERWIPPE

Spring Rocker

NEU
NEW



Federwippe „Pferd“

Federwippe Pferd aus hochstrapazierfähigem Kunststoff. Mit Handgriff und Fußrasten für maximalen Spielspaß und sicheren Halt.

- Maße (L/B/H): 85 x 37 x 83 cm
- entwickelt und gebaut nach DIN EN 1176
- Materialien: HDPE und Stahl

SR-21008-A



Federwippe „Feuerwehr“

Federwippe Feuerwehr aus hochstrapazierfähigem Kunststoff. Mit Handgriff und Fußrasten für maximalen Spielspaß und sicheren Halt.

- Maße (L/B/H): 88 x 37 x 77 cm
- entwickelt und gebaut nach DIN EN 1176
- Materialien: HDPE und Stahl

SR-21006-A

Spring Rocker „Horse“

Spring rocker horse made of highly durable plastic. With handle and footrests for maximum fun and a secure hold.

- dimensions (L/W/H): 85 x 37 x 83 cm
- developed and built according to EN 1176
- materials: HDPE and steel



Spring Rocker „Fire Engine“

Spring rocker fire engine made of highly durable plastic. With handle and footrests for maximum fun and a secure hold.

- dimensions (L/W/H): 88 x 37 x 77 cm
- developed and built according to EN 1176
- materials: HDPE and steel

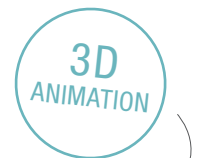



Wippe

Wippe aus pulverbeschichtetem Stahl mit Sitzschalen aus hochstrapazierfähigem Kunststoff. Mit Griffen und Fußrasten für sicheren Halt.

- Maße (L/B/H): 215 x 37 x 87 cm
- entwickelt und gebaut nach DIN EN 1176
- geeignet für Kinder ab 3 Jahren
- Materialien: HDPE und Stahl

SR-21005-A



Federwippe „Pony“

Federwippe Pony aus hochstrapazierfähigem Kunststoff. Mit Handgriff und Fußrasten für maximalen Spielspaß und sicheren Halt.

- Maße (L/B/H): 80 x 37 x 87 cm
- entwickelt und gebaut nach DIN EN 1176
- Materialien: HDPE und Stahl

SR-21004-A

Seesaw

Rocker made of powder-coated steel with seat shells made of highly durable plastic. With handles and footrests for a secure hold.

- dimensions (L/W/H): 215 x 37 x 87 cm
- developed and built according to EN 1176
- suitable for children from 3 years
- materials: HDPE and Steel



Spring Rocker „Pony“

Spring rocker pony made of highly durable plastic. With handle and footrests for maximum fun and a secure hold.

- dimensions (L/W/H): 80 x 37 x 87 cm
- developed and built according to EN 1176
- materials: HDPE and steel



NEU
NEW



3D
ANIMATION



Federwippe „Biene“

Federwippe Biene aus hochstrapazierfähigem Kunststoff. Mit Handgriff und Fußrasten für maximalen Spielspaß und sicheren Halt.

- Maße (L/B/H): 86 x 37 x 75 cm
- entwickelt und gebaut nach DIN EN 1176
- Materialien: HDPE und Stahl

SR-21007-A



Spring Rocker „Bee“

Spring rocker bee made of highly durable plastic. With handle and footrests for maximum fun and a secure hold.

- dimensions (L/W/H): 86 x 37 x 75 cm
- developed and built according to EN 1176
- materials: HDPE and steel

PIRATENSCHIFF, 3-TEILIG

Pirate Ship, 3 parts

NEU
NEW



3D
ANIMATION



15 JAHRE
GARANTIE
laut Garantie-
bedingungen

15 YEARS
GUARANTEE
according to guarantee
conditions



PIRATEN-SCHIFF

Pirate Ship

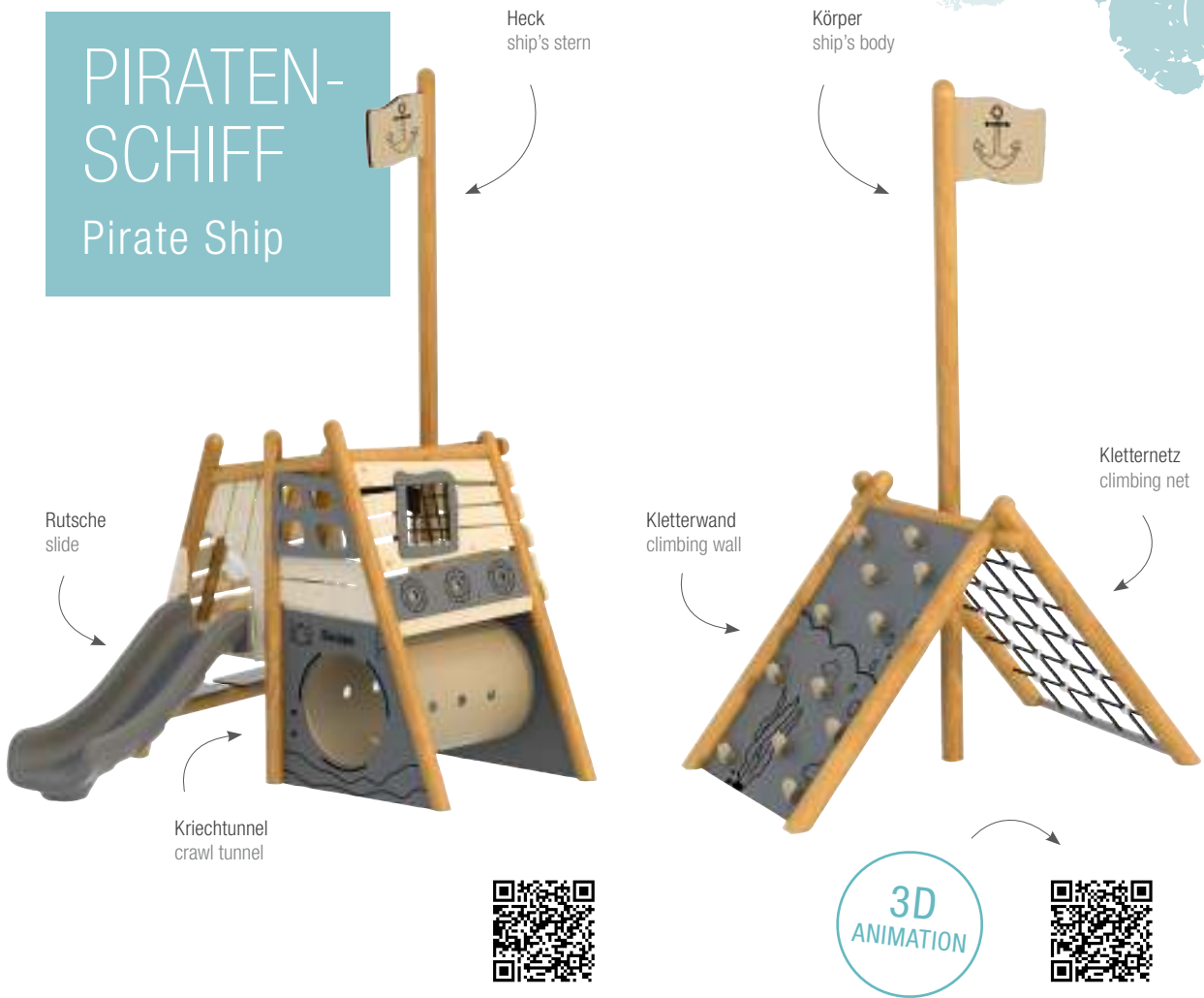

Piratenschiff

Mit diesem dreiteiligen Spielgerät erkunden die kleinen Piraten die sieben Weltmeere und begeben sich auf eine lange Reise mit vielen Abenteuern. Das Piratenschiff besteht aus drei einzelnen Spielgeräten – jedes dieser Elemente bietet den Kindern vielfältige Möglichkeiten zum Spielen und Entdecken.

- entwickelt und gebaut nach DIN EN 1176
- 15 Jahre Hersteller-Garantie
- geeignet für Kinder ab 3 Jahre
- Materialien: Tali, HDPE, Edelstahl, kesseldruckimprägniertes Kiefernholz mit natürlicher Holzöl-Lasur



Pirate Ship

With this three-part play equipment, the little pirates explore the seven seas and embark on a long journey with many adventures. The pirate ship consists of three individual pieces of play equipment - each of these elements offers children a wide range of opportunities to play and discover.

- developed and built according to EN 1176
- with 15 years manufacturer guarantee
- suitable for children from 3 years
- materials: Tali, HDPE, stainless steel, pressure-treated pine with natural wood oil finish

Bullauge porthole





Piratenschiff – Körper

Ob über die Kletterwand oder das Kletternetz. Hier trainieren die Kleinen Koordination und Geschicklichkeit.

- ausgestattet mit zwei Fläche zum Klettern
- Maße (L/B/H): 175 x 250 x 360 cm

HW1-S287-A

Pirate Ship – Body

Whether via the climbing wall or the climbing net. Here the little ones train their coordination and dexterity.

- equipped with two surfaces for climbing
- dimensions (L/W/H): 175 x 250 x 360 cm



Piratenschiff – Bug

- ausgestattet mit einem Kletternetz, einer Kletterwand und zwei Spieltreppen
- Maße (L/B/H): 330 x 330 x 350 cm

HW1-S286-A



Piratenschiff – Heck

- ausgestattet mit einem Bullauge, Rutsche, Kriechtunnel und Kletterrampe
- Maße (L/B/H): 320 x 450 x 455 cm

HW1-S288-A

Pirate Ship – Bow

- equipped with a climbing net, a climbing wall and two play stairs
- dimensions (L/W/H): 330 x 330 x 350 cm

Pirate Ship – Stern

- equipped with a porthole, slide, crawl tunnel and climbing ramp
- dimensions (L/W/H): 320 x 450 x 455 cm



SEGELSCHIFF „BERLIN“

Sailing Ship „Berlin“

3D
ANIMATION



NEU
NEW

Spielgerät – Segelschiff „Berlin“

Ob Weltumsegelung oder die Jagd nach dem verschwundenen Piratenschatz – die „Berlin“ bietet mit Kletternetz, Rutsche, Fernrohr und Steuerrad den Kindern ein umfassendes und aufregendes Spielerlebnis.

Bei der Auswahl der verwendeten Materialien wurde besonderer Wert auf eine lange Haltbarkeit gelegt. Für den Bau verwenden wir Tali. Tali ist eine Holzart, die erfolgreich eingesetzt wird, wenn es gilt hohen Belastungen und Witterungseinflüssen zu trotzen. So wird Tali beim Bau von schwer beanspruchten Böden, Teile von Brücken, Kai-Anlagen und Pontons sowie Fachwerk, Pfosten, Zäune, Pavillons, Schwellen und Gartenbänke sowie für den Bau von Waggon-Böden verwendet.

- entwickelt und gebaut nach DIN EN 1176
- 15 Jahre Hersteller-Garantie
- geeignet für Kinder ab 3 Jahre
- Materialien: Tali, HDPE, Edelstahl, kesseldruckimprägniertes Kiefernholz mit natürlicher Holzöl-Lasur

HW1-BL22008-A

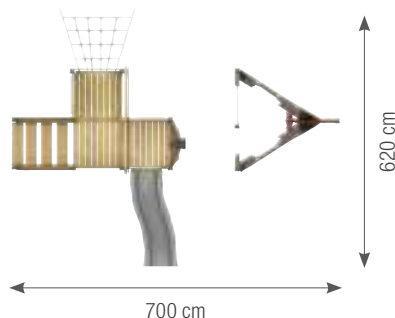

Play Equipment – Sailing Ship „Berlin“

Whether sailing around the world or on the hunt for the missing pirate treasure - the „Berlin“ offers the children a comprehensive and exciting play experience with climbing net, slide, telescope and steering wheel. When selecting the materials used, special emphasis was placed on durability. For the construction we use Tali. Tali is a type of wood that is used successfully when it is necessary to withstand high loads and weather influences. Thus Tali is used in the construction of heavily used floors, parts of bridges, quays and pontoons as well as frameworks, posts, fences, pavilions, sleepers and garden benches as well as for the construction of wagon floors.

- developed and built according to EN 1176
- with 15 years manufacturer guarantee
- suitable for children from the age of 3
- materials: Tali, HDPE, stainless steel, pressure-treated pine with natural wood oil finish





KINDER- FAHRZEUGE

Playground Trikes



POWER-DREIRAD

Power Trike



Power-Dreirad, groß

- Alter: 4-8 Jahre
- Material: pulverbeschichtetes Stahlrohr, Kunststoff, HPL, Gummi
- Größe (L/B/H): 85 x 57 x 63 cm
- Sitzhöhe: 38 cm
- Griffhöhe: 66 cm

GP2-TC005-L-V03-05-A



Power-Dreirad, klein

- Alter: 3-4 Jahre
- Material: pulverbeschichtetes Stahlrohr, Kunststoff, HPL, Gummi
- Größe (L/B/H): 79 x 52 x 60 cm
- Sitzhöhe: 36 cm
- Griffhöhe: 60 cm

GP2-TC005-M-V03-05-A

Power Trike, big version

- age: 4-8 years
- material: iron, plastic, HPL, rubber
- size (L/W/H): 85 x 57 x 63 cm
- seat height: 38 cm
- handlebar height: 66 cm

Power Trike, small version

- age: 3-4 years
- material: iron, plastic, HPL, rubber
- size (L/W/H): 79 x 52 x 60 cm
- seat height: 36 cm
- handlebar height: 60 cm



**5 JAHRE
GARANTIE**
auf den Rahmen

**2 JAHRE
GARANTIE**
auf bewegliche Teile



rutschfeste Tritt- und Stehbretter
anti-slip parts, easy for kids to stand on



elegant geschwungener, sicherer
Rahmen, ergonomischer Sitz
elegantly curved body, safety frame, ergonomic seat



rutschfeste Pedale mit
Erhöhungen für guten Halt
easy to step on, non-slip pedals for maximum safety



robuste Griffe für guten Halt
robust handles for a good grip

Räder mit Kugellager für
leichtes Fahrvergnügen

durable axle and easy to rotate
for smooth riding experience



Reifen - Standardtest für Abnutzung
100.000 mal bestanden

tyres - standard abrasion test over 100.000 times

**5 YEARS
GUARANTEE**
on the frame

**2 YEARS
GUARANTEE**
on moving parts





POWER-ROLLER
Power Scooter

5 JAHRE
GARANTIE
auf den Rahmen

2 JAHRE
GARANTIE
auf bewegliche Teile



Power-Roller, klein

- Alter: 4-6 Jahre
- Material: pulverbeschichtetes Stahlrohr, Kunststoff, HPL, Gummi
- Größe (L/B/H): 90 x 47 x 76 cm
- Griffhöhe: 76 cm

GP2-TC016-05-A



Power-Roller, groß

- Alter: 3-10 Jahre
- Material: pulverbeschichtetes Stahlrohr, Kunststoff, HPL, Gummi
- Größe (L/B/H): 90 x 47 x 86 cm
- Griffhöhe: 86 cm

GP2-TC017-05-A

Power Scooter, small version

- age: 4-6 years
- material: iron, plastic, HPL, rubber
- size (L/W/H): 90 x 47 x 76 cm
- handlebar height: 76 cm

Power Scooter, big version

- age: 6-10 years
- material: iron, plastic, HPL, rubber
- size (L/W/H): 90 x 47 x 86 cm
- handlebar height: 86 cm



Power-Laufrad

- Alter: 3 Jahre
- Material: pulverbeschichtetes Stahlrohr, Kunststoff, HPL, Gummi
- Größe (L/B/H): 83 x 47 x 66 cm
- Sitzhöhe: 39 cm
- Griffhöhe: 66 cm

GP2-TC014-V01-05-A



Power-Dreirad Taxi

- Alter: 4-8 Jahre
- Material: pulverbeschichtetes Stahlrohr, Kunststoff, HPL, Gummi
- Größe (L/B/H): 93 x 53 x 60 cm
- Sitzhöhe vorn: 41 cm, Sitzhöhe hinten: 35 cm
- Griffhöhe: 66 cm

GP2-TC006-V03-05-A

Power Slide Bike

- age: 3 years
- material: iron, plastic, HPL, rubber
- size (L/W/H): 83 x 47 x 66 cm
- seat height: 39 cm
- handlebar height: 66 cm

Power Trike Taxi

- age: 4-8 years
- material: iron, plastic, HPL, rubber
- size (L/W/H): 93 x 53 x 60 cm
- seat height front: 41 cm, seat height back: 35 cm
- handlebar height: 66 cm



**5 YEARS
GUARANTEE**
on the frame

**2 YEARS
GUARANTEE**
on moving parts



5 JAHRE
GARANTIE
auf den Rahmen

2 JAHRE
GARANTIE
auf bewegliche Teile



Power-Dreirad Express Taxi

- Alter: 4-8 Jahre
- Material: pulverbeschichtetes Stahlrohr, Kunststoff, HPL, Gummi
- Größe (L/B/H): 106 x 52 x 66 cm
- Griffhöhe: 66 cm

GP2-TC004-V03-05-A

Power Trike Express Taxi

- age: 4-8 years
- material: iron, plastic, HPL, rubber
- size (L/W/H): 106 x 52 x 66 cm
- handlebar height: 66 cm

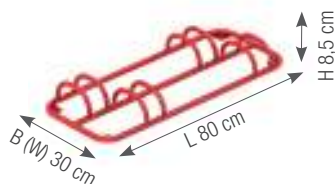

Ständer für Roller und Laufräder

Parkstation für gleich 4 Fahrzeuge. Verankerung im Boden möglich.

- Material: Pulverbeschichteter Stahlrahmen
- Größe (L/B/H): 80 x 33 x 8,5 cm

GP2-TC018-05-A

Stand for Power Scooters and Slide Bike

Parking station for 4 vehicles. Anchoring in the ground possible.

- material: iron
- size (L/W/H): 80 x 33 x 8,5 cm



NEU
NEW

LASTEN- DREIRAD

Cargo Tricycle

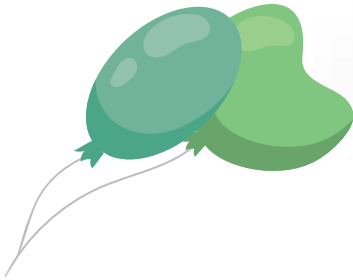

Power-Lastendreirad

Ob Sand, Kies, Sandspielzeug, Spielsachen oder Freunde – mit dem Lastendreirad lassen sich viele Dinge transportieren. Durch das intelligente Design lässt sich das Dreirad auch unter Belastung leicht fahren und lenken.

- Alter: 4-7 Jahre
- Material: pulverbeschichtetes Stahlrohr, Kunststoff, HPL, Gummi
- Größe (L/B): 113 x 50 cm
- Sitzhöhe: 50 cm
- Griffhöhe: 74 cm

GP2-TC021-05-A

Power Cargo Tricycle

Whether sand, gravel, sand toys, toys or friends – many things can be transported with the cargo tricycle. Thanks to the intelligent design, the tricycle is easy to ride and steer, even under load.

- age: 4-7 years
- material: iron, plastic, HPL, rubber
- size (L/W): 113 x 50 cm
- seat height: 50 cm
- handlebar height: 74 cm



5 YEARS
GUARANTEE
on the frame

2 YEARS
GUARANTEE
on moving parts



ÜBERSICHT

Overview

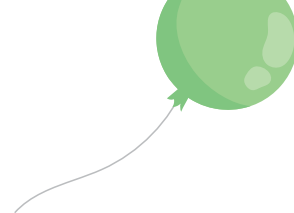

Art.Nr. Item No	Bezeichnung Description		Alter in Jahren Age in Years	Lenkerhöhe Handlebar Height	Sattelhöhe Seat Height	Fahrer Driver
GP2-TC005-M- V03-05-A	Power-Dreirad, klein Power Trike, small version		3-4	60 cm	36 cm	1-2
GP2-TC005-L- V03-05-A	Power-Dreirad, groß Power Trike, big version		4-8	66 cm	38 cm	1-2
GP2-TC016-05-A	Roller klein Power Scooter small		4-6	76 cm	/	1
GP2-TC017-05-A	Roller groß Power Scooter big		6-10	86 cm	/	1
GP2-TC014- V01-05-A	Lauftrad Power Slide Car		3	66 cm	39 cm	1
GP2-TC006-V03- 05-A	Power-Dreirad Taxi Two-Seater Power Trike Taxi		4-8	66 cm	41 cm (vorn / front) 35 cm (hinten / back)	2-3
GP2- TC004-V03-05	Power-Dreirad Express Taxi Power Trike Express Taxi		4-8	66 cm	40 cm	1-2
GP2-TC021-05-A	Power-Lastendreirad Power Cargo Tricycle		4-7	74 cm	50 cm	1-2





MÖBEL & RAUM- GESTALTUNG

Furniture & Interior Design



SPIELHAUS KAUFLADEN

Role Play House

Spielhaus Kaufladen

Spielhaus, Raumtrenner und Aufbewahrungssystem in einem. Inklusive robustem Stoffdach und 10 Ablagefächern für Spiele, Bücher oder Zubehör für Kaufladen oder Supermarkt. Die neutrale Gestaltung des Spielhauses lässt viel Freiraum für die eigene Kreativität und passende Dekoelemente.

- Maße (L/B/H): 169 x 111 x 142 cm
- Material: Pappel-Multiplex mit Melaminbeschichtung, Ahorn-Optik, Stoffdach (18% Leinen, 46% Baumwolle, 36% Ramie)

KB1-NWA028-A

Role Play House

Playhouse, room divider and storage system in one. Including sturdy fabric roof and 10 storage compartments for games, books or accessories for the shop or supermarket. The neutral design of the playhouse leaves a lot of space for your own creativity and suitable decorative elements.

- dimensions (L/W/H): 169 x 111 x 142 cm
- material: poplar multiplex with melamine coating, maple look, fabric roof (18% linen, 46% cotton, 36% ramie)

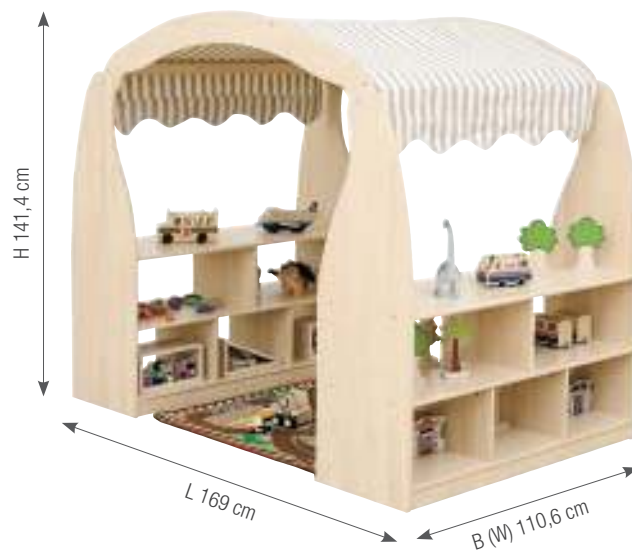

Kuschelhöhle

Ob zum Relaxen, Lesen oder Spielen - diese Höhle bietet einen idealen Platz für viele Aktivitäten. Auch zum Rollenspiel geeignet. Lieferung ohne Kissen.

- Inhalt: 1 Kuschelhöhle, 1 Sitzpolster (lose Bodenmatte), 1 Stoffdach
- Maße (L/B/H): 110 x 110 x 143 cm
- Material: Pappel-Multiplex mit Melaminbeschichtung, Kunstleder, Schaumstoff, Stoffach (Leinen/Baumwolle)

KB6-AZ161016-V02-46-A

Cosy House

Whether for relaxing, reading or playing - this Cosy House offers a place for many activities. Also suitable for role playing. No cushions included.

- content: 1 Cosy House, 1 seat cushion (loose mat), 1 fabric roof
- dimensions (L/W/H): 110 x 110 x 143 cm
- material: poplar multiplex with melamine coating, imitation leather, foam, fabric pocket (linen/cotton)

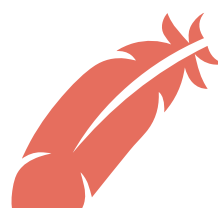

LESECKE BAUM

Tree House
Library Corner



Lesecke Baum

Diese Lesecke in Form eines Baumes ist ein Highlight für jeden Gruppenraum, denn das Bücherregal kombiniert ausreichend Stauraum mit gemütlicher Sitzlandschaft. Ideal für den Morgenkreis oder als Rückzugsort, um in Büchern zu stöbern.

Das Stoffdach und der Teppich sind im Lieferumfang enthalten und verleihen der Lesecke einen richtigen Wohlgefühlcharakter. Hier kommen Kinder gern zusammen, spielen, schauen Bücher an und verbringen gern Zeit miteinander.

Die Äste lassen sich mit saisonalen oder thematischen Bastelarbeiten gestalten.

- ideal für den Morgenkreis
- mit viel Stauraum für Bücher, Spielzeug uvm.
- inklusive Stoffdach und Teppich
- Material: Pappel-Multiplex mit Melaminbeschichtung, Ahorn-Optik, Stoff
- Maße (L/B/H): 110 x 110 x 176 cm
- Maße Teppich (L/B/H): 200 x 200 cm

KB1-PRNA013-V02-30-A

Tree House Library Corner

This reading corner in the shape of a tree is a highlight for every group room, because the bookshelf combines sufficient storage space with a comfortable seating area. Ideal for the morning circle or as a retreat to browse through books.

The fabric roof and the carpet are included in the scope of delivery and give the reading corner a real feel-good character. Here children like to get together, play, look at books and spend time together.

The tree branches can be designed with seasonal or themed crafts.

- ideal for the morning circle
- with plenty of storage space for books, toys and much more
- including fabric roof and carpet
- material: poplar multiplex with melamine coating, maple look, fabric
- dimensions (L/W/H): 110 x 110 x 176 cm
- dimensions carpet (L/W): 200 x 200 cm

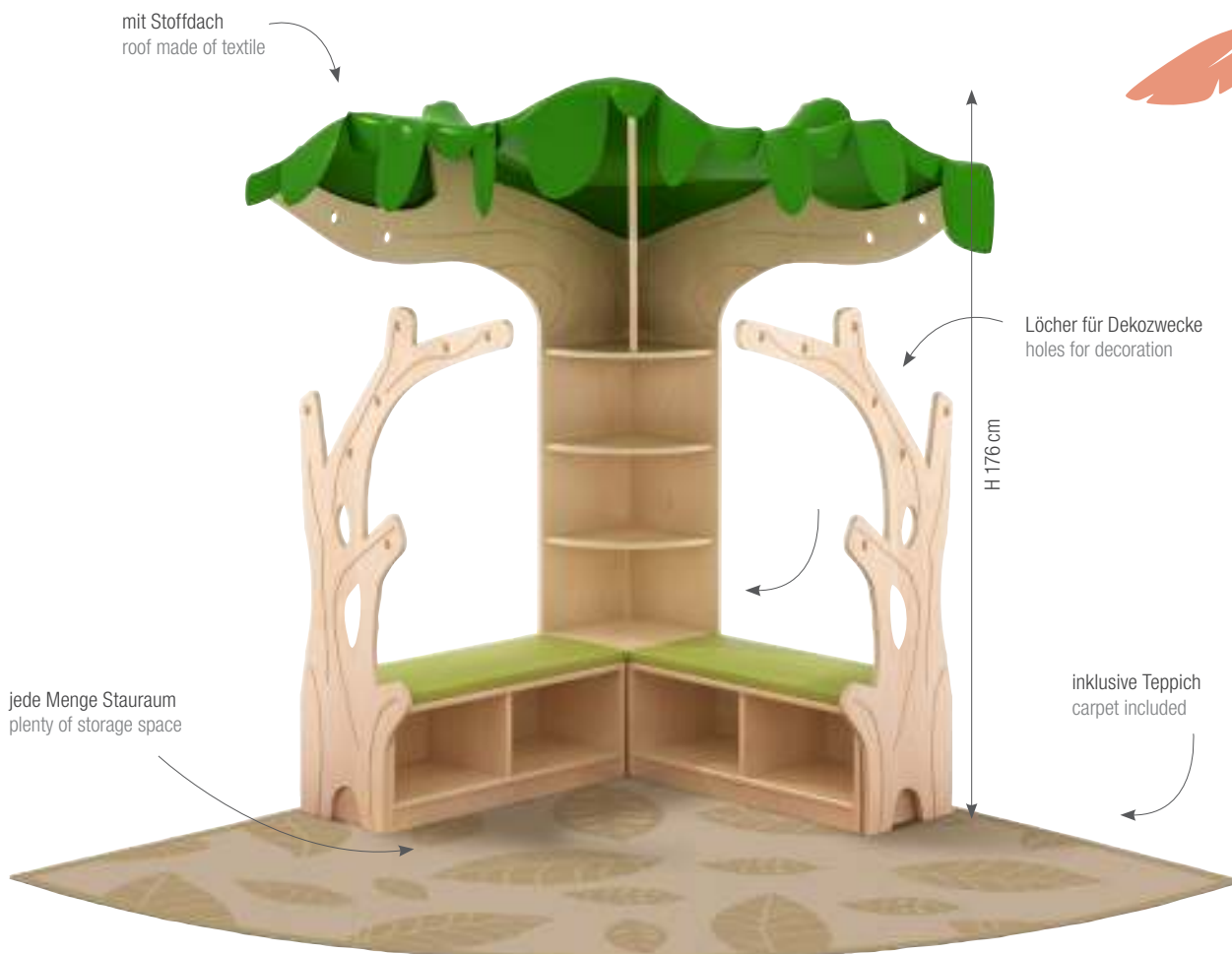

SITZKISSEN TIERE

Round Seats Animals



Sitzkissen Tiere

Bequeme Sitzkissen mit niedlichen Tiermotiven. Ideale Ergänzung für Lese- und Spielecken. Jedes Kissen mit kleinen Details (Füße, Augen). Mit festem Schaumstoff gefüllt und mit einem pflegeleichten Kunstlederbezug versehen.

- Sitzhöhe 25 cm
- Maße (L/B/H): 35 x 35 x 25 cm
- Material: Kunstleder mit Schaumstofffüllung

Round Seats Animals

Comfortable seat cushions with cute animal motifs. The ideal addition to reading and play areas. Each pillow with small details (feet, eyes). Filled with firm foam and provided with an easy-care synthetic leather cover.

- seat height 25 cm
- dimensions (L/W/H): 35 x 35 x 25 cm
- material: synthetic leather with foam filling



Sitzkissen Wal Round Seat Whale

GP1-4226

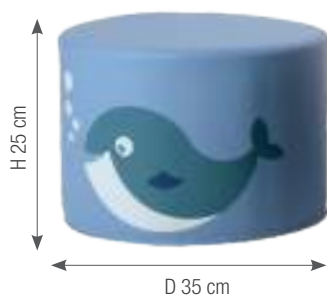

Sitzkissen Marienkäfer Round Seat Ladybird

GP1-4225



Sitzkissen Frosch Round Seat Frog

GP1-4227



BÜCHERKISTE FROSCH

Frog Book Storage

3D
ANIMATION

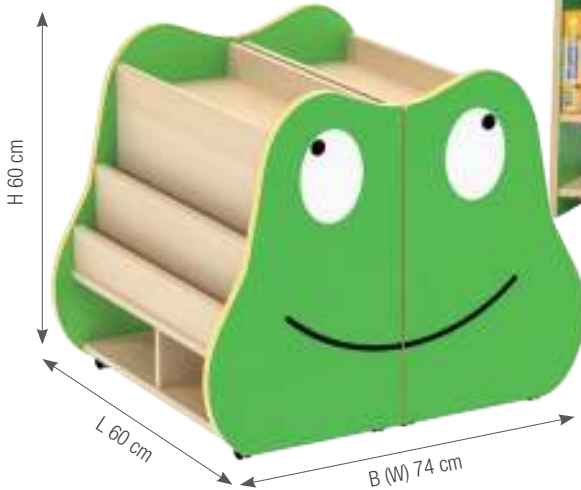

Bücherkiste Frosch, fahr- & klappbar

Diese tierische Bücherkiste bietet sehr viel Stauraum. Klappt die Bücherkiste auf um Spielzeug, Spiele oder weitere Bücher zu verstauen. Mit 4 Lenkrollen (2 feststellbar). Ohne Verbinder, sodass die Regalteile auch separat gestellt werden können. Mit 10 Außen- und 6 Innenfächern.

- Material: beschichtete Spanplatte mit ABS-Kante
- Maße (L/B/H): 60 x 74 x 60 cm

KB1-PS003-V03-A

Frog Book Storage, mobile & foldable

This animal book storage offers a lot of storage space. Open the book storage to store toys, games or more books. With 4 castors (2 are lockable). Single parts are not connected, to store them separately. With 10 storage trays on the outside and 6 storage trays inside.

- material: coated particleboard with ABS edging
- dimensions (L/W/H): 60 x 74 x 60 cm

extra Stauraum für weitere Bücher, Spiele und Co.
extra storage space for more books, games etc.



mit 4 Lenkrollen
with 4 castors



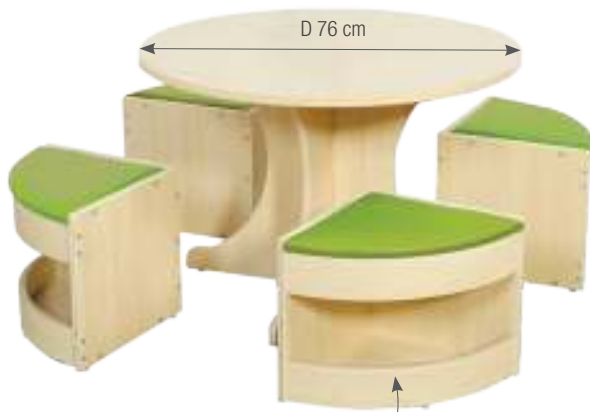

Platz für Spielzeug,
Bücher und Spiele
storage space for toys,
books and games



Sitzgruppe, 5-tlg.

Diese Sitzgruppe sorgt für ein gemütliches Beisammensein. In den 4 Hockern ist zudem noch Platz, um Kleinigkeiten wie Bücher, Spielzeug uvm. zu verstauen. Die Sitzgruppe eignet sich hervorragend, um gemeinsam zu essen, zu plaudern und zu basteln und zu malen oder einfach nur zum Spaß haben. Werden die Hocker nicht benötigt, können sie platzsparend unter den Tisch geschoben werden. Sitzfläche mit Schaumstoff und Kunstlederbezug.

- Material: Pappel-Multiplex mit Melaminbeschichtung, Ahorn-Optik, Kunstleder, PU-Schaumstoff
- Maße (D/H): 76 x 51 cm
- Sitzhöhe: 30 cm

KB4-NX15001

Round Table & Chair Set, 5 pcs.

This round table & chair set ensures a cozy get-together. Including 4 stools with space to store small things such as books, toys and more. The set is perfect for eating together, painting or just for having fun. After use, the stools can be stored under the table to save space. Chairs with soft padded synthetic leather cover.

- material: poplar multiplex with melamine coating, maple look, imitation leather, PU foam
- dimensions (D/H): 76 x 51 cm
- seat height: 30 cm

PUPPEN- THEATER

Puppet Theatre



Kreidetafel
chalkboard

Sitzbank kann platzsparend unter
dem Theater verstaut werden
bench can be stored space-savingly
below the theatre



Rollen und
Feststellbremse
lockable castors

Puppentheater

Vorhang auf! Heute spielen wir Kasperle-Theater. Tolles Set bestehend aus Sitzbank mit Puppentheater. Lieferung des Puppentheaters inklusive robustem Stoffvorhang und Kreidetafel, um das anstehende Theaterstück anzukündigen. Sitzbank mit Rollen und Feststellbremse.

- Material: Kiefer-Massivholz mit Melaminbeschichtung, Ahorn-Optik, Schaumstoff, Stoffvorhang (Leinen/Baumwolle), Kreidetafel
- Maße (L/B/H): 84 x 39 x 129 cm

Puppet Theatre

Raise the curtain! Today we are going to play puppet theatre. This nice set comes with a bench and puppet theatre. Including sturdy fabric curtain and chalkboard to announce the puppet theatre show. Bench with lockable castors.

- material: solid pine wood with melamine coating, maple look, foam, fabric curtain (linen/cotton), chalkboard
- dimensions (L/W/H): 84 x 39 x 129 cm

KB4-YDCP004





BÜCHERKISTE

Moveable Book Storage

Bücherkiste

Tierische Bücherkisten mit je 4 Lenkrollen (2 feststellbar) und zwei Fächern. Handlich und ein toller Blickfang für den Gruppenraum oder Zuhause. Auch für Spielzeug geeignet.

- Material: Pappel-Multiplex mit Melaminbeschichtung, Ahorn-Optik, Kunstleder
- Maße Giraffe (L/B/H): 70 x 38 x 64 cm
- Maße Krokodil (L/B/H): 74 x 39 x 40 cm

Moveable Book Storage

Moveable animal book storages with 4 castors (2 are lockable) and two trays. Also suitable for toys, very handy and a great eye-catcher for kindergartens and private homes.

- material: poplar multiplex with melamine coating, maple look, imitation leather
- dimensions Giraffe (L/W/H): 70 x 38 x 64 cm
- dimensions Crocodile (L/W/H): 74 x 39 x 40 cm

Seitenteile mit weich gepolstertem Kunstlederbezug
side parts with soft padded synthetic leather cover

Flüsterräder mit Feststellbremse
whispering wheels with lockable castors

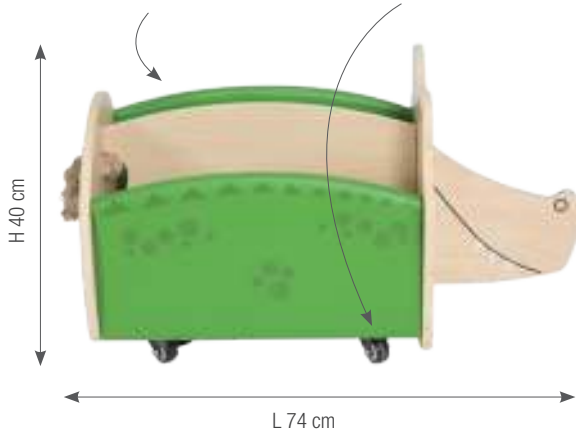

Bücherkiste Giraffe, fahrbar
Giraffe Moveable Book Storage

KB1-PS033-A



Bücherkiste Krokodil, fahrbar
Crocodile Moveable Book Storage

KB1-PS030-A





BÜCHERAUTO FEUERWEHR

Fire Engine Book Storage



Bücherauto Feuerwehr

Dieses Bücherauto Feuerwehr ist ein Blickfang für jeden Gruppenraum, Eingangs- oder Wartebereich. Mit 4 großen Fächern für Bücher und Spielzeug und einer Sitzbank, auf der zwei Kinder gut Platz finden. Unter der Sitzbank bietet ein weiteres Fach Platz für Bücher und Spiele. Inklusive Schaumstoff-sitzkissen mit Kunstlederbezug. Räder nicht beweglich.

- Material: beschichtete Spanplatte, Schaumstoff, Kunstleder
- Maße (L/B/H): 80 x 51 x 52 cm
- Sitzhöhe: 24 cm

Fire Engine Book Storage

This Fire Engine Book Storage is a highlight for each classroom, entrance or waiting area. Including 4 big storage trays to store books and games and bench for two children. There is one additional book tray under the bench to store more books and games. Including seat cushion made of foam with synthetic leather cover. Wheels not turnable.

- material: coated particleboard, foam, imitation leather
- dimensions (L/W/H): 80 x 51 x 52 cm
- seat height: 24 cm

KB1-PS025-V01



gepolsterte Sitzbank
padded bench



4 Fächer für Bücher
und Spielzeug
4 storage racks for
books and toys



SPIEL- UND LESECKE

Reading
Sofa Cabinet



Spiel- und Leseecke

Gemütliche Leseecke mit Wohlgefühlcharakter und jeder Menge Stauraum für Bücher und Spielzeug. Hier lässt es sich super relaxen und lesen. Auch für zwei Kinder bietet die Leseecke genug Platz. Inklusive Stoffschal und Sitzpolster.

- Material: Pappel-Multiplex mit Melaminbeschichtung, Ahorn-Optik, Kunstleder, Schaumstoff, Stoffdach
- Maße (L/B/H): 112 x 40 x 130 cm
- Sitzhöhe: 45 cm

KB5-NWAC002-A

Reading Sofa Cabinet

Cosy reading corner with feel-good character and plenty of storage space for books and toys. Great for relaxing and reading. There is also enough space for two children. Including textile roof and seating.

- material: poplar multiplex with melamine coating, maple look, imitation leather, foam, fabric roof
- dimensions (L/W/H): 112 x 40 x 130 cm
- seat height: 45 cm





Bücherwagen Pilz

Die fahrbare Bücherkiste bietet mit ihren sechs Fächern viel Stauraum für Bücher, Spielzeug und Spiele. Die geräuscharmen und leichten Rollen ermöglichen schnellen Transport an den richtigen Platz. Dank der integrierten Feststellbremse lässt sich die Bücherkiste sicher abstellen.

- Material: beschichtete Spanplatte, Ahorn-Optik
- Maße (L/B/H): 60 x 58 x 61 cm

KB1-PS004-V03-A



Moveable Book Storage „Mushroom“

With its six compartments, the moveable book storage offers plenty of storage space for books, toys and games. The low-noise and light castors enable quick transport to the right place. Thanks to the lockable castors, the book case can be parked safely.

- material: coated chipboard, maple look
- dimensions (L/W/H): 60 x 58 x 61 cm





WANDELEMENT
MIT SPIEGEL
Mirror Wall Boards





Wandelement mit Spiegel

Mit diesen Wandelementen könnt ihr in die unterschiedlichsten Rollen schlüpfen. Ideal für den Gruppenraum, den Flur-, Eingangs- oder Wartebereich.

- Material: Pappel-Multiplex mit Melaminbeschichtung, Ahorn-Optik, Acrylspiegel
- Maße (L/B): 94 x 40 cm, Materialstärke: 1,5 cm

Mirror Wall Boards

With these mirror wall elements you can play in different roles. Perfectly suitable for classrooms, floor areas, entrance and waiting areas.

- material: poplar multiplex with melamine coating, maple look, acrylic mirror
- dimensions (L/W): 94 x 40 cm, material thickness: 1.5 cm



Spiegel Wiesentiere
Mirror Insects

GP1-12033-V01

Spiegel Berufe
Mirror Role Play

GP1-12034-V01

Spiegel Safari-Tiere
Mirror Animals

GP1-12035-V01



extra viel Stauraum
extra storage space

inklusive Rollen mit
Feststellbremse
inclusive lockable castors

Regalkombination mit Tafeln

Regalkombination mit 5 Fächern, einer Kreidetafel und einer Magnettafel. Beidseitig nutzbar. Passende Kunststoffboxen für Ablagefächer separat erhältlich. Inklusive Rollen mit Feststellbremse.

- Material: Pappel-Multiplex mit Melaminbeschichtung, Ahorn-Optik, HPL, Magnettafel
- Maße (L/B/H): 80 x 40 x 105 cm

KB1-MT001-V05-A

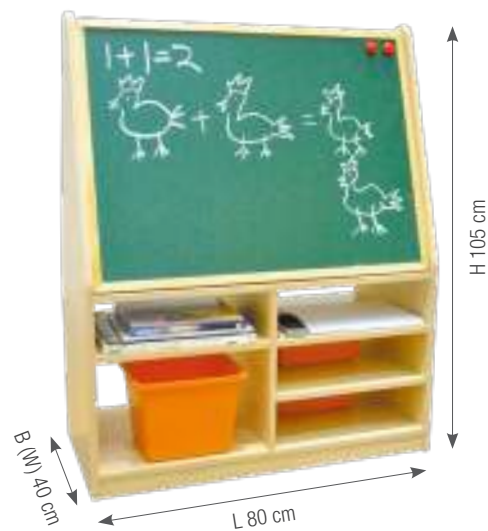

Multifunction Teaching Center

Multifunction Teaching Center including 5 storing shelves, chalkboard and magnetic board. Center can be used from both sides. Plastic boxes for storing shelves are separately available. Inclusive lockable castors.

- material: poplar multiplex with melamine coating, maple look, HPL, magnetic board
- dimensions (L/W/H): 80 x 40 x 105 cm



Vorderseite = Kreidetafel
front side = chalkboard



Rückseite =
Magnetboard
reverse side =
magnetic board

KLEIDERWAGEN, MOBIL

Small Dress Up Trolley



Kleiderwagen, mobil

Mobiler Kleiderwagen mit vier Lenkrollen und Feststellbremse, einer Kleiderstange und einem Spiegel. Ideal für den Gruppenraum oder den Flurbereich. Das Brett über der Kleiderstange kann als Ablage verwendet werden.

- Material: Pappel-Multiplex, Acrylspiegel, Metall
- Maße (L/B/H): 60 x 40 x 100 cm

Small Dress Up Trolley

Moveable Dress Up Trolley with 4 lockable castors, 1 cloth rail and mirror. Perfectly suitable for the classroom or floor area. The board above the cloth rail can be used for storing.

- material: poplar multiplex, acrylic mirror, metal
- dimensions (L/W/H): 60 x 40 x 100 cm

KB1-0111-V02-A



MOBILE MALTAFEL

Mobile
Painting Board



viel Platz für Malutensilien
with plenty of space for
painting utensils



einfacher Wechselmechanismus
für den Austausch der Papierrollen
simple change mechanism for
exchanging the paper rolls



transparente Fläche
transparent surface



Papier
paper

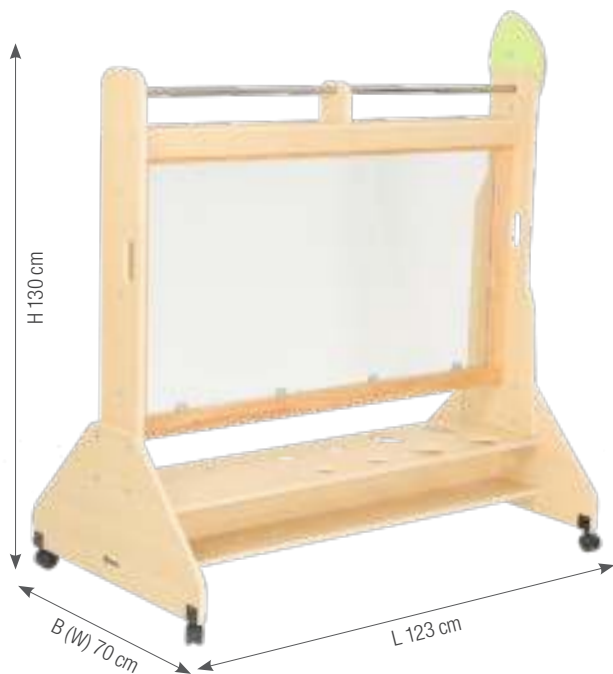

Mobile Maltafel

Mobile Maltafel für kleine Künstler. Ob auf Papier oder auf der transparenten Fläche – hier können Kinder ihrer Kreativität freien Lauf lassen. Mit reichlich Platz für Malutensilien. Rollen mit Feststellbremse.

- Alter: ab 3 Jahre
- Material: Pappel-Multiplex mit Melaminbeschichtung, Polycarbonat, Kunststoff, Stahl
- passend für Papierrollen: 50 cm x 25 m
- Maße (L/B/H): 123 x 70 x 130 cm

KB1-ES029-A

Mobile Painting Board

Mobile painting board for little artists. Whether on paper or on the transparent surface - children can let their creativity run free here. With plenty of space for painting utensils. Lockable castors.

- age: 3 years+
- material: poplar multiplex with melamine coating, maple look, polycarbonate, lockable castors, steel
- suitable for paper rolls: 50 cm x 25 m
- dimensions (L/W/H): 123 x 70 x 130 cm

3D
ANIMATION





NEU
NEW

Stiefelwagen „Kleine Raupe“

Der fahrbare Stiefelwagen bietet Platz für 24 Paar Stiefel. Ideal für den Eingangsbereich im Kindergarten. Die Kinder werden mit Freude ihre Stiefel auf die Füße der Raupe stecken.

- Material: Pappel-Multiplex, melaminbeschichtet, Ahorn-Optik; Kiefer-Massivholz, lackiert; Rollen aus Kunststoff mit Feststellbremse
- Maße (L/B/H): 78 x 43 x 105 cm

KB1-DG007-A

Boot Cart „Little Caterpillar“

The moveable boot storage offers space for 24 pairs of boots. Ideal for the entrance area in kindergarten. Children will happily put their boots on the caterpillar's feet.

- material: poplar multiplex, melamine-coated, maple look; solid pine wood, varnished; lockable castors
- dimensions (L/W/H): 78 x 43 x 105 cm



3D
ANIMATION



SPIEL- PODESTE

Play Platforms



SPIEL- PODESTE

Play Platforms



Spielpodeste-Set

Ausgestattet mit robustem Teppichbelag, bruchsicherem Spiegel und durchsichtigem Boden, bietet diese Spiellandschaft mehreren Kindern gleichzeitig genug Platz zum Toben, Entdecken und Wohlfühlen. Die einzelnen Podeste sind variabel einsetzbar und bieten für jeden Raum die passende Lösung.

Play Platform Set

Equipped with a robust carpet covering, shatterproof mirror and transparent floor, this play area offers several children enough space to romp about, discover and feel good at the same time. The individual platforms can be used variably and offer the right solution for every room.

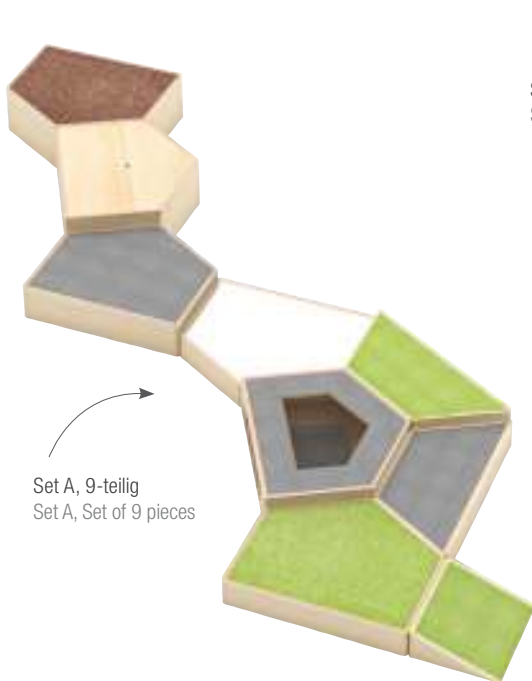

Set A, 9-teilig
Set A, Set of 9 pieces

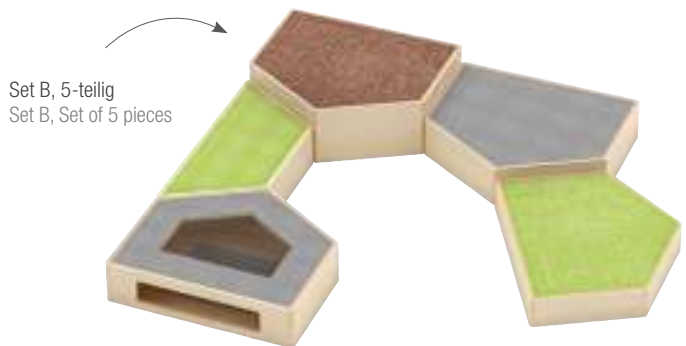

Set B, 5-teilig
Set B, Set of 5 pieces

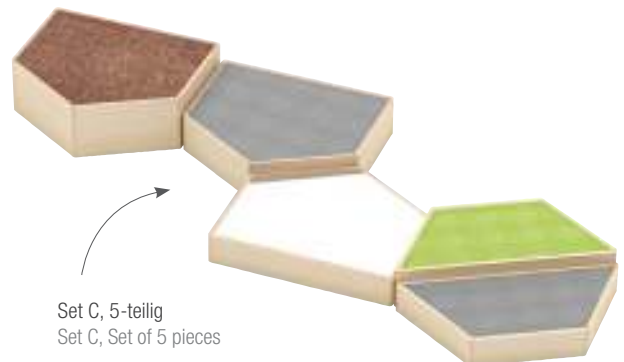

Set C, 5-teilig
Set C, Set of 5 pieces





Set A, 9-teilig

Set A besteht aus:

- 1x fünfeckiges Podest mit dunkelbraunem Teppich
Maße (L/B/H): 79 x 69 x 30 cm
- 1x fünfeckiges Podest mit Beobachtungsfenster und Stauraum
Maße (L/B/H): 79 x 69 x 20 cm
- 1x fünfeckiges Podest mit grauem Teppich
Maße (L/B/H): 79 x 69 x 20 cm
- 1x fünfeckiges Podest mit grünem Teppich
Maße (L/B/H): 79 x 69 x 15 cm
- 1x Trapezboden mit grünem Teppich
Maße (L/B/H): 90 x 40 x 20 cm
- 1x Trapezboden mit grauem Teppich
Maße (L/B/H): 90 x 40 x 15 cm
- 1x fünfeckiges Podest mit Stauraum für Bücher, Spielzeug uvm.
Maße (L/B/H): 79 x 69 x 30 cm
- 1x fünfeckiges Podest mit Spiegel
Maße (L/B/H): 79 x 69 x 15 cm
- 1x Podest Rampe mit grünem Teppich
Maße (L/B/H): 40 x 46 x 15 cm

GP1-4236A-A



Set A, Set of 9 pieces

Set A consists of:

- 1x pentagonal pedestal with dark brown carpet
dimensions (L/W/H): 79 x 69 x 30 cm
- 1x pentagonal pedestal with observation window and storage space
dimensions (L/W/H): 79 x 69 x 20 cm
- 1x pentagonal pedestal with grey carpet
dimensions (L/W/H): 79 x 69 x 20 cm
- 1x pentagonal pedestal with green carpet
dimensions (L/W/H): 79 x 69 x 15 cm
- 1x trapezoidal pedestal with green carpet
dimensions (L/W/H): 90 x 40 x 20 cm
- 1x trapezoidal pedestal with grey carpet
dimensions (L/W/H): 90 x 40 x 15 cm
- 1x pentagonal pedestal with storage space for books, toys and much more
dimensions (L/W/H): 79 x 69 x 30 cm
- 1x pentagonal pedestal with mirror
dimensions (L/W/H): 79 x 69 x 15 cm
- 1x platform ramp with green carpet
dimensions (L/W/H): 40 x 46 x 15 cm

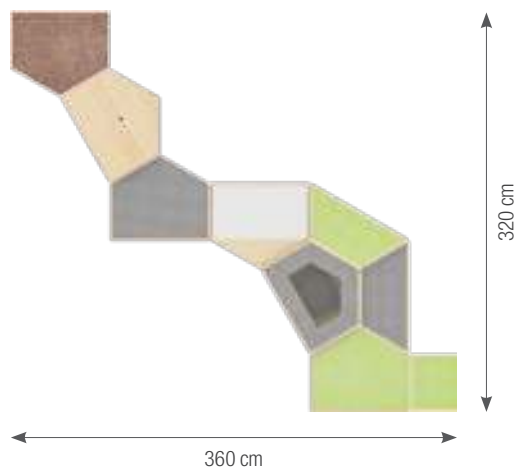



Set B, 5-teilig

Set B besteht aus:

- 1x fünfeckiges Podest mit Beobachtungsfenster und Stauraum
Maße (L/B/H): 79 x 69 x 20 cm
- 1x Trapezboden mit grünem Teppich
Maße (L/B/H): 90 x 40 x 20 cm
- 1x fünfeckiges Podest mit grünem Teppich
Maße (L/B/H): 79 x 69 x 15 cm
- 1x fünfeckiges Podest mit grauem Teppich
Maße (L/B/H): 79 x 69 x 20 cm
- 1x fünfeckiges Podest mit dunkelbraunem Teppich
Maße (L/B/H): 79 x 69 x 30 cm

GP1-4236B-A

Set C, 5-teilig

Set C besteht aus:

- 1x fünfeckiges Podest mit dunkelbraunem Teppich
Maße (L/B/H): 79 x 69 x 30 cm
- 1x fünfeckiges Podest mit Spiegel
Maße (L/B/H): 79 x 69 x 15 cm
- 1x fünfeckiges Podest mit grauem Teppich
Maße (L/B/H): 79 x 69 x 20 cm
- 1x Trapezboden mit grauem Teppich
Maße (L/B/H): 90 x 40 x 15 cm
- 1x Trapezboden mit grünem Teppich
Maße (L/B/H): 90 x 40 x 20 cm

GP1-4236C-A

Set B, Set of 5 pieces

Set B consists of:

- 1x pentagonal pedestal with observation window and storage space
dimensions (L/W/H): 79 x 69 x 20 cm
- 1x trapezoidal pedestal with green carpet
dimensions (L/W/H): 90 x 40 x 20 cm
- 1x pentagonal pedestal with green carpet
dimensions (L/W/H): 79 x 69 x 15 cm
- 1x pentagonal pedestal with grey carpet
dimensions (L/W/H): 79 x 69 x 20 cm
- 1x pentagonal pedestal with dark brown carpet
dimensions (L/W/H): 79 x 69 x 30 cm



Set C, Set of 5 pieces

Set C consists of:

- 1x pentagonal pedestal with dark brown carpet
dimensions (L/W/H): 79 x 69 x 30 cm
- 1x pentagonal pedestal with mirror
dimensions (L/W/H): 79 x 69 x 15 cm
- 1x pentagonal pedestal with grey carpet
dimensions (L/W/H): 79 x 69 x 20 cm
- 1x trapezoidal pedestal with grey carpet
dimensions (L/W/H): 90 x 40 x 15 cm
- 1x trapezoidal pedestal with green carpet
dimensions (L/W/H): 90 x 40 x 20 cm

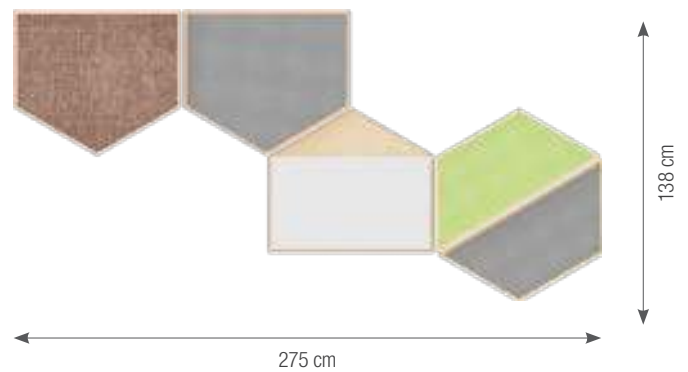
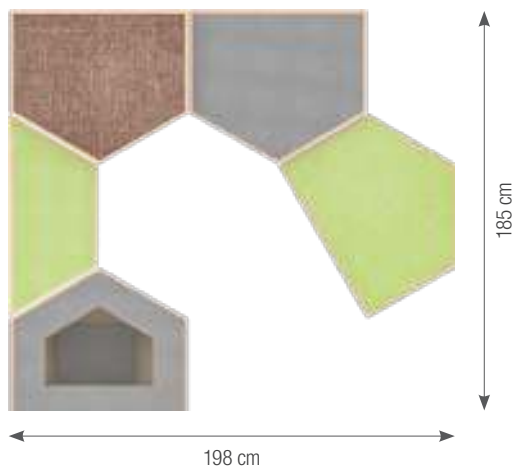



fünfeckiges Podest mit Stauraum
pentagonal pedestal with storage space



fünfeckiges Podest mit
Beobachtungsfenster und Stauraum
pentagonal pedestal with observation
window and storage space



Podest Rampe mit
grünem Teppich
platform ramp with
green carpet



fünfeckiges Podest mit dunkelbraunem Teppich
pentagonal pedestal with dark brown carpet



fünfeckiges Podest mit grauem Teppich
pentagonal pedestal with grey carpet



fünfeckiges Podest mit grünem Teppich
pentagonal pedestal with green carpet

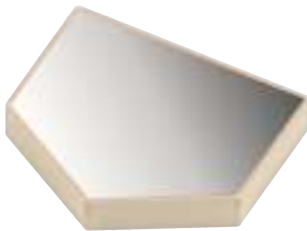

fünfeckiges Podest mit Spiegel
pentagonal pedestal with mirror



trapezförmiges Podest mit grauem Teppich
trapezoidal pedestal with grey carpet



trapezförmiges Podest mit grünem Teppich
trapezoidal pedestal with green carpet





NEU
NEW

Getränkewagen

Getränkewagen mit Platz für zwei große Getränkespender und reichlich Stauraum für viele Becher und Tassen. Mittels der seitlich angebrachten Griffe und den leichten und leisen Rollen lässt sich der Getränkewagen mühelos an die gewünschte Stelle bewegen. Mit 4 Rollen mit Feststellbremse.

- Material: Pappel-Multiplex mit Melaminbeschichtung, Ahorn-Optik
- Maße (L/B/H): 89 x 39 x 83 cm

KB1-GM005-A



Beverage Cart

Beverage trolley with space for two large beverage dispensers and plenty of storage space for many mugs and cups. The beverage trolley can be easily moved to the desired location using the handles on the side and the light and quiet castors. With 4 lockable castors.

- material: poplar multiplex with melamine coating, maple look
- dimensions (L/W/H): 89 x 39 x 83 cm





MÖBELSERIE OWLAF

Furniture Series Owlaf



DAS IST OWLAF

This is Owlaf



OwlaF – unsere Möbelserie

OwlaF wurde speziell für den Einsatz in der Kinderbetreuung entworfen. Seine moderne Form, die superstabile, langlebige Konstruktion und die Auswahl pflegeleichter, nachhaltiger Materialien, werden den heutigen Anforderungen an Kindermöbeln gerecht.

Getestet und sicher nach DIN EN 1729.

OwlaF – our furniture series

OwlaF was specially designed for use in childcare. Its modern shape, the super stable, durable construction and the selection of easy-care, sustainable materials meet today's requirements for children's furniture.

Tested and safe according to EN 1729.

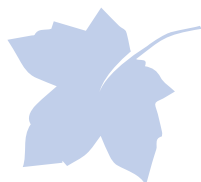

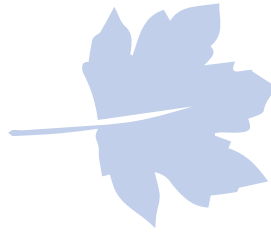

Kunststoff-Gleiter schonen den Boden
und vermeiden Kratzer
plastic glides protect the floor and
avoid scratches



Abgerundete Ecken und Kanten
vermeiden Verletzungen
rounded corners and edges
avoid injuries



Ahorn-Optik
maple look



STAPELBARE STÜHLE

Stackable Chairs

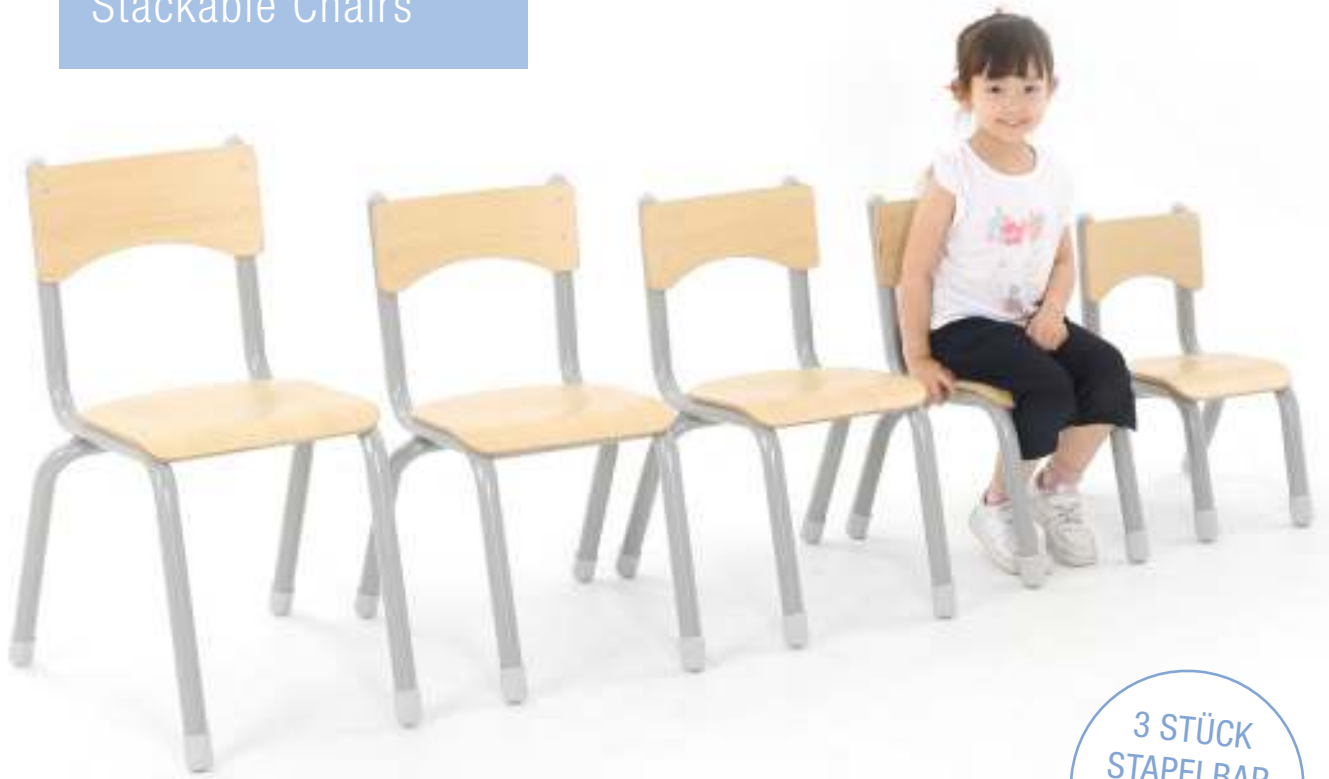
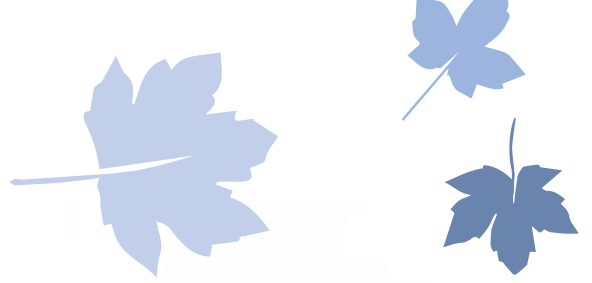

3 STÜCK
STAPELBAR
3 CHAIRS
STACKABLE

von jeder Stuhlgröße können
bis zu 3 Stühle gestapelt werden
any chair can be stacked
up to 3 chairs

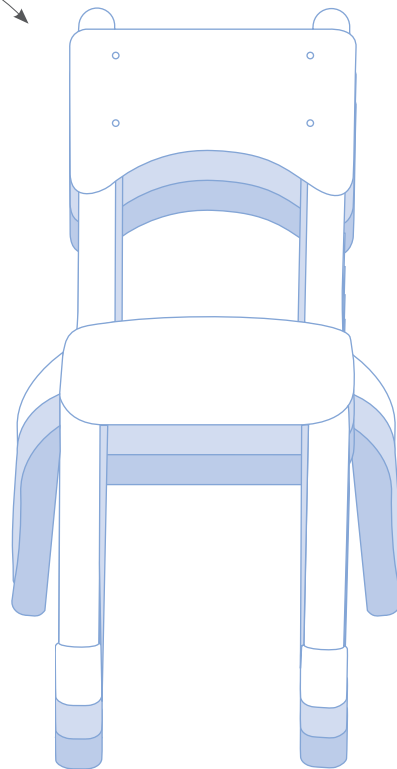



Stuhl Owlaf

- Material: Pappel-Multiplex (11 mm), Ahorn-Optik
- pulverbeschichtete Stahlrohr-Unterkonstruktion: Durchmesser: 32 mm
- Sitzhöhe: 26 cm / 31 cm / 35 cm / 38 cm / 43 cm

Chair Owlaf

- material: poplar multiplex (11 mm), maple look
- powder-coated tubular steel substructure: diameter: 32 mm
- seat height: 26 cm / 31 cm / 35 cm / 38 cm / 43 cm



Kunststoff-Gleiter schonen den Boden und vermeiden Kratzer
plastic glides protect the floor and avoid scratches



die Stärke der Rückenlehne und Sitzfläche beträgt: 11 mm
the thickness of the backrest and seat is: 11 mm



pulverbeschichtetes Stahlrohr mit einem Durchmesser von 32 mm
powder-coated tubular steel substructure, diameter: 32 mm





- Sitzhöhe: 26 cm
- seat height: 26 cm

KB5-DG26-64-A



- Sitzhöhe: 31 cm
- seat height: 31 cm

KB5-DG31-64-A



- Sitzhöhe: 35 cm
- seat height: 35 cm

KB5-DG35-64-A



- Sitzhöhe: 38 cm
- seat height: 38 cm

KB5-DG38-64-A



- Sitzhöhe: 43 cm
- seat height: 43 cm

KB5-DG43-64-A

3D
ANIMATION

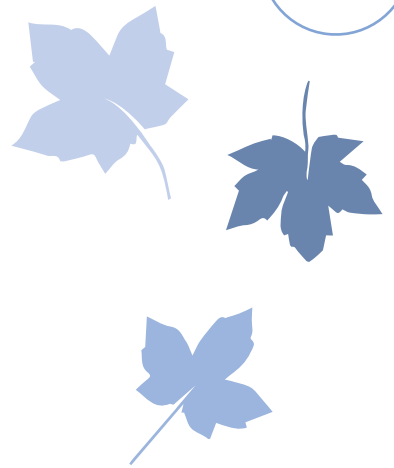

abgerundete Ecken und Kanten
rounded corners and edges



Ahorn-Optik
maple look



TISCHSERIE OWLAF

Table Series Owlaf



Tischserie Owlaf

Robuste Tische ohne Ecken und Kanten. Unsere Tischserie Owlaf bietet eine Vielzahl an Kombinationsmöglichkeiten für jeden Gruppenraum. Die höhenverstellbaren Tischbeine bieten Flexibilität auch bei altersheterogenen Gruppen. Abgerundete Ecken und ein Kantenschutz sorgen für ungetrübten Spiel- und Lernspaß.

Die Tische sind auch verfügbar mit besonders strapazierbarer HPL-Oberfläche (High Pressure Laminate). Getestet und sicher nach DIN EN 1729.



abgerundete Ecken und Kanten mit Kunststoffschutz umrandet
rounded corners and edges, surrounded with a plastic protection

Table Series Owlaf

Robust tables with no corners or edges. Our Owlaf table series offers a multitude of combination options for every group room. The height-adjustable table legs offer flexibility even for age-heterogeneous groups. Rounded corners and edge protection ensure play and learning fun.

The Tables are also available with high durable HPL (High Pressure Laminate) surface. Tested and safe according to EN 1729.

Ahorn-Optik
maple look



HÖHENVERSTELL- BARE TISCHE

height-adjustable tables

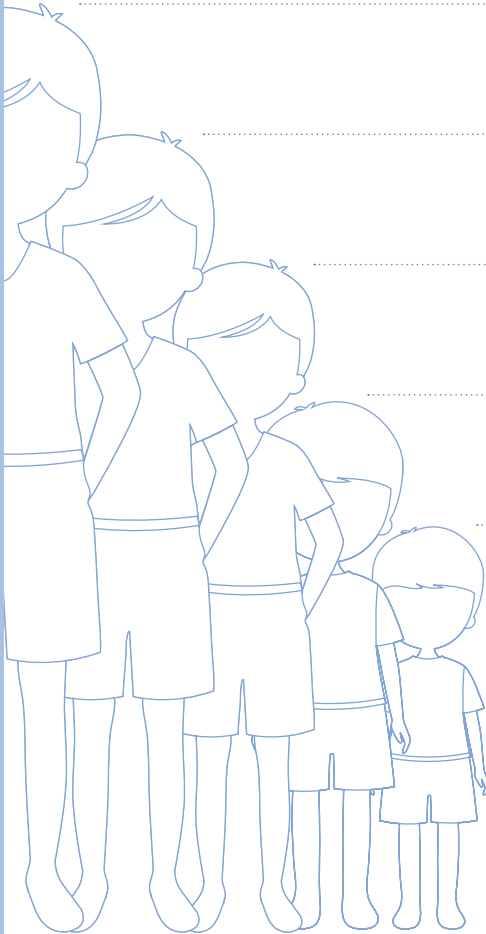
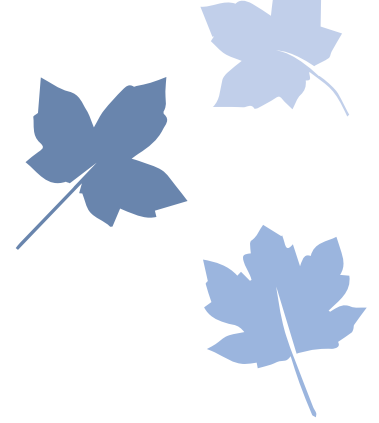

Durchschnittliche Größe von
Kindern (ohne Schuhe) in cm

Average Height of Children
(without shoes) in cm

Körpergröße: 146 – 176,5 cm
Tischhöhe: 71 cm
Sitzhöhe: 43 cm

height of child: 146 – 176.5 cm
table height: 71 cm
seat height: 43 cm

Körpergröße: 133 – 159 cm
Tischhöhe: 64 cm
Sitzhöhe: 38 cm

height of child: 133 – 159 cm
table height: 64 cm
seat height: 38 cm

Körpergröße: 119 – 142 cm
Tischhöhe: 59 cm
Sitzhöhe: 35 cm

height of child: 119 – 142 cm
table height: 59 cm
seat height: 35 cm

Körpergröße: 108 – 121 cm
Tischhöhe: 53 cm
Sitzhöhe: 31 cm

height of child: 108 – 121 cm
table height: 53 cm
seat height: 31 cm

Körpergröße: 93 – 116 cm
Tischhöhe: 46 cm
Sitzhöhe: 26 cm

height of child: 93 – 116 cm
table height: 46 cm
seat height: 26 cm

schnell und einfach die
Tischhöhe einstellen
adjust the table height
quickly and easily



höhenverstellbar in 5 Stufen
height-adjustable in 5 levels

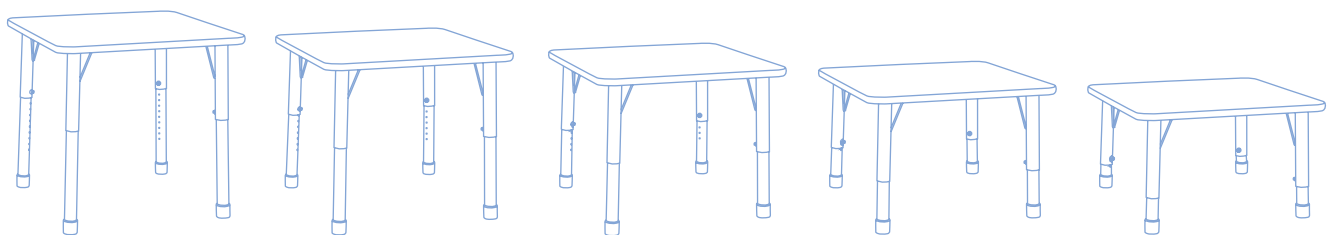

Tisch Owlaf, quadratisch

Material: Spanplatte (28 mm), Ahorn-Optik, Kantenschutz: Kunststoff, höhenverstellbare Metallbeine

- Maße (L/B): 75 x 75 cm
- Höhe (H): 46 – 71 cm

- Spanplatte mit Melaminbeschichtung
- particleboard with melamine coating

KB4-T013T-A-SET

- Spanplatte mit HPL-Oberfläche (High Pressure Laminate)
- particleboard with HPL (High Pressure Laminate) surface

KB4-T013TL-A-SET

Square Table Owlaf

Material: particleboard (28 mm), maple look, edge protection: plastic, height-adjustable metal legs

- dimensions (L/W): 75 x 75 cm
- height (H): 46 – 71 cm

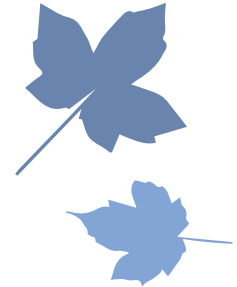
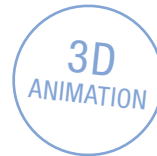

höhenverstellbar
height-adjustable



Tische auch verfügbar mit besonders strapazierbarer HPL-Oberfläche
Tables also available with high durable HPL

Kunststoff-Gleiter schonen den Boden und vermeiden Kratzer
plastic glides protect the floor and avoid scratches



NEU
NEW

Tische auch verfügbar mit besonders strapazierbarer HPL-Oberfläche
Tables also available with high durable HPL

Tisch Owlaf, rechteckig

Material: Spanplatte (28 mm), Ahorn-Optik, Kantenschutz: Kunststoff, höhenverstellbare Metallbeine

- Maße (L/B): 120 x 60 cm
- Höhe (H): 46 - 71 cm

- Spanplatte mit Melaminbeschichtung
- particleboard with melamine coating

KB4-T014T-A-SET

- Spanplatte mit HPL-Oberfläche (High Pressure Laminate)
- particleboard with HPL (High Pressure Laminate) surface

KB4-T014TL-A-SET

Rectangular Table Owlaf

Material: particleboard (28 mm), maple look, edge protection: plastic, height-adjustable metal legs

- dimensions (L/W): 120 x 60 cm
- height (H): 46 - 71 cm

3D
ANIMATION



höhenverstellbar
height-adjustable

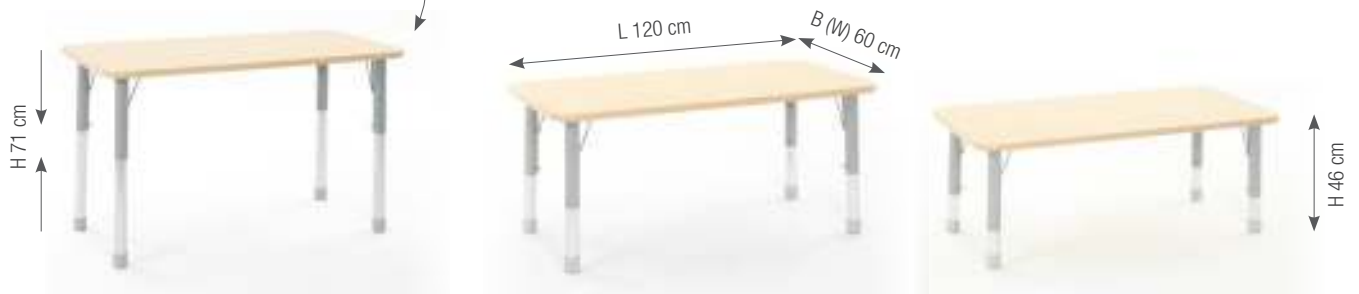

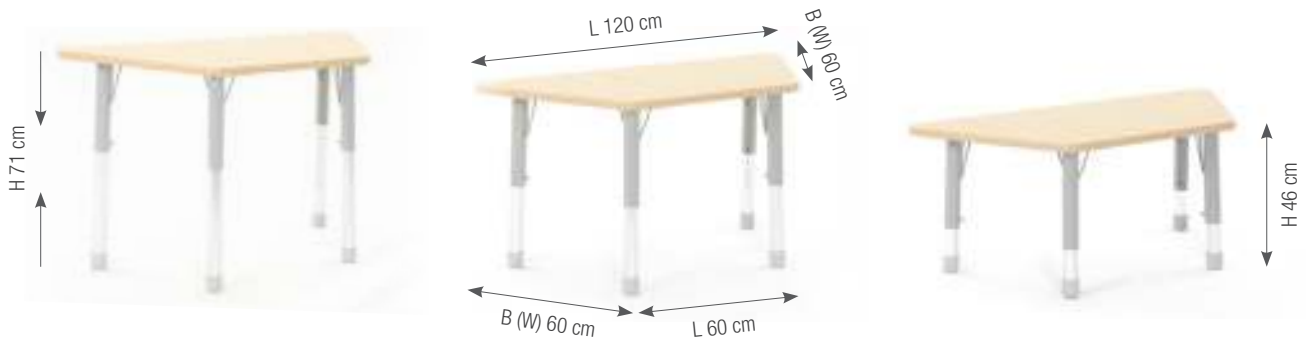

Tisch Owlaf, trapezförmig

Material: Spanplatte (28 mm), Ahorn-Optik, Kantenschutz: Kunststoff, höhenverstellbare Metallbeine

- Maße (L/B): 120 x 60 cm / 60 x 60 cm
- Höhe (H): 46 – 71 cm



Trapezoidal Table Owlaf

Material: particleboard (28 mm), maple look, edge protection: plastic, höhenverstellbare Metallbeine

- dimensions (L/W): 120 x 60 cm / 60 x 60 cm
- height (H): 46 – 71 cm

- Spanplatte mit Melaminbeschichtung
- particleboard with melamine coating

- Spanplatte mit HPL-Oberfläche (High Pressure Laminate)
- particleboard with HPL (High Pressure Laminate) surface

höhenverstellbar
height-adjustable

KB4-T015T-A-SET

KB4-T015TL-A-SET

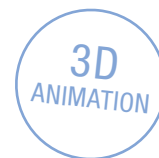



NEU
NEW

Tische auch verfügbar mit besonders strapazierbarer HPL-Oberfläche
Tables also available with high durable HPL

3D
ANIMATION



Tisch Owlaf, rund

Material: Spanplatte (28 mm), Ahorn-Optik, Kantenschutz: Kunststoff, höhenverstellbare Metallbeine

- Durchmesser (D): 120 cm
- Höhe (H): 46 – 71 cm



Round Table Owlaf

Material: particleboard (28 mm), maple look, edge protection: plastic, height-adjustable metal legs

- diameter (D): 120 cm
- height (H): 46 – 71 cm

- Spanplatte mit Melaminbeschichtung
- particleboard with melamine coating

- Spanplatte mit HPL-Oberfläche (High Pressure Laminate)
- particleboard with HPL (High Pressure Laminate) surface

KB4-T016T-A-SET

KB4-T016TL-A-SET



ZUBEHÖR:

Equipment:



Aufbewahrungbox - Größe L

- Material: PP
- Maße (L/B/H): 35 x 26 x 21 cm

KB1-EA001A5-00

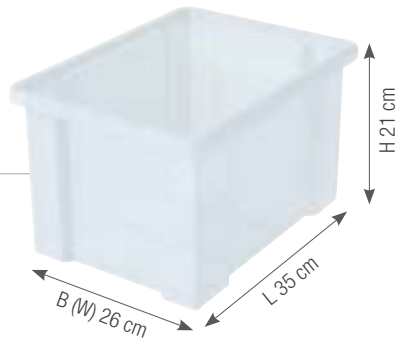

Deckel für Aufbewahrungs- boxen S/L

- Material: PP
- Maße (L/B): 35,4 x 23,4 cm

KB1-EA003A5-00

Storage Box - Size L

- material: PP
- dimensions (L/W/H): 35 x 26 x 21 cm

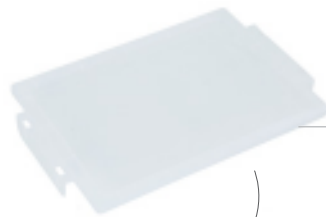

Lid for Storage Boxes - Sizes S/L

- material: PP
- dimensions (L/W): 35.4 x 23.4 cm

Aufbewahrungbox - Größe S

- Material: PP
- Maße (L/B/H): 35 x 26 x 11 cm

KB1-EA002A5-00

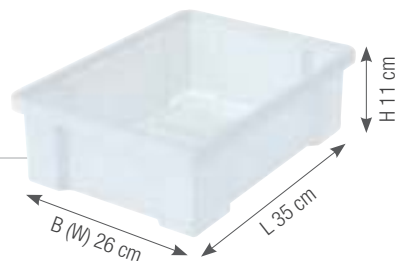

Storage Box - Size S

- material: PP
- dimensions (L/W/H): 35 x 26 x 11 cm



Aufbewahrungbox - Größe L
storage box - size L



GRUPPENZIMMER

Classroom / Group Room





Möbelserie Owlaf Furniture Series Owlaf



BODENTISCH MIT KREIDETAFEL

Low Table with Chalkboard



Bodentisch mit Kreidetafel

Schöner Bodentisch mit großer Kreidetafel.

- Material: Pappel-Multiplex mit Melaminbeschichtung, Ahorn-Optik, Kreidetafel
- Maße (L/B/H): 75 x 75 x 28 cm
- Maße Tafelfläche (L/B): 57 x 57 cm

KB4-AZ1206-A1

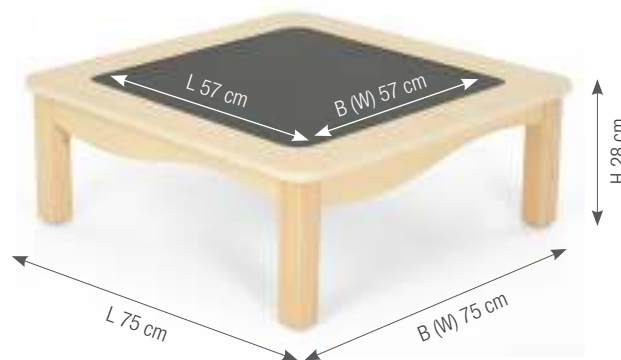

Low Table with Chalkboard

Nice floor table with a large chalkboard.

- material: poplar multiplex with melamine coating, maple look, chalkboard
- dimensions (L/W/H): 75 x 75 x 28 cm
- dimensions of board surface (L/W): 57 x 57 cm



RAUMTEILER

Room Divider

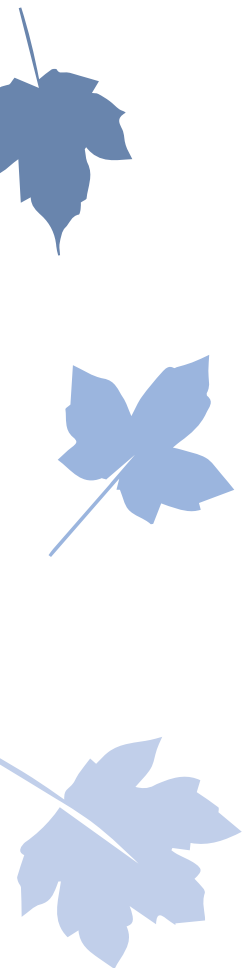
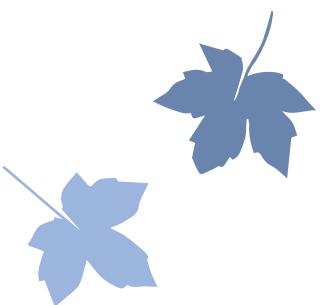

RAUMTEILER

Room Divider



Viertelkreis Raumteiler-Regal

1 fester Boden, 5 Fächer

- Material: Pappel-Multiplex mit Melaminbeschichtung, Ahorn-Optik
- Maße (L/B/H): 113 x 39 x 57 cm

KB1-AZ12010-V03-A1

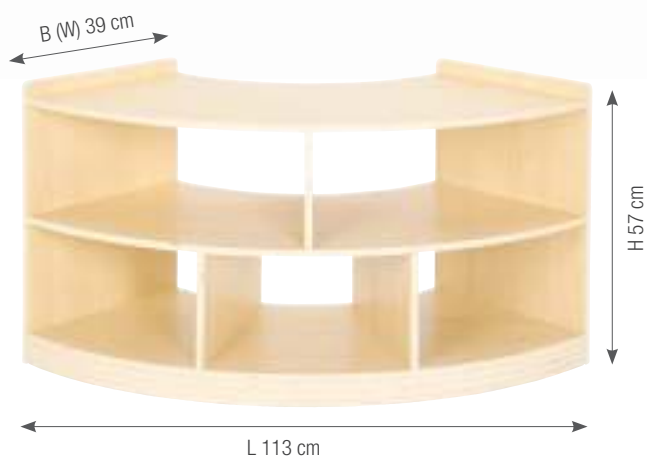

Quarter-Circle Room Divider

5 compartments

- material: poplar multiplex with melamine coating, maple look
- dimensions (L/W/H): 113 x 39 x 57 cm



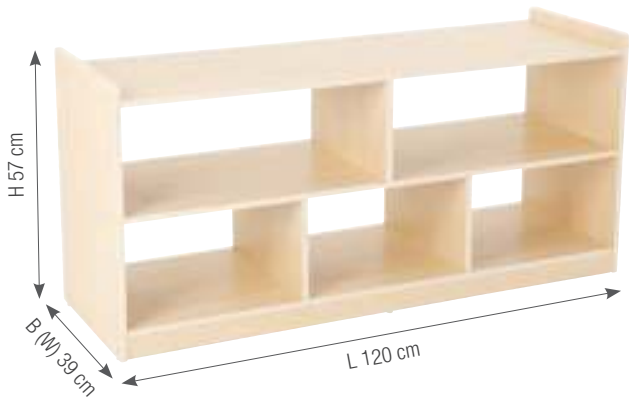

Raumteiler-Regal

1 fester Boden, 5 Fächer

- Material: Pappel-Multiplex mit Melaminbeschichtung, Ahorn-Optik
- Maße (L/B/H): 120 x 39 x 57 cm

KB1-AZ12011-V04-A1



Room Divider

with 3 shelves and 5 compartments

- material: poplar multiplex with melamine coating, maple look
- dimensions (L/W/H): dimensions (L/W/H): 120 x 39 x 57 cm

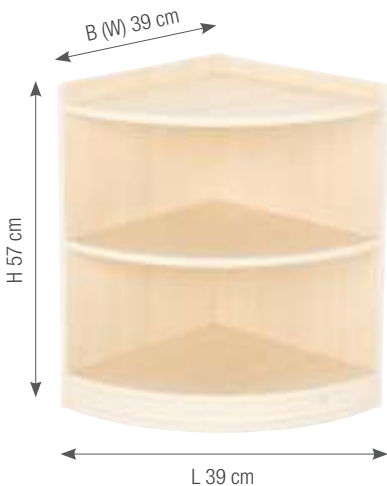

Raumteiler Eckschrank

1 fester Boden, 2 Fächer

- Material: Pappel-Multiplex mit Melaminbeschichtung, Ahorn-Optik
- Maße (L/B/H): 39 x 39 x 57cm

KB1-AZ12012-V02-A1

flexible kombinierbar
can be flexibly combined

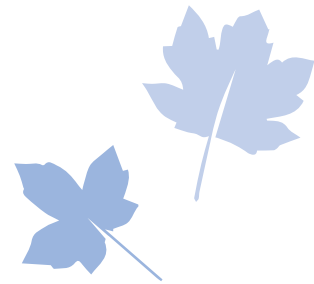
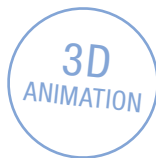

Room Divider Corner Cupboard

with 3 shelves, 2 compartments

- material: poplar multiplex with melamine coating, maple look
- dimensions (L/W/H): 39 x 39 x 57 cm

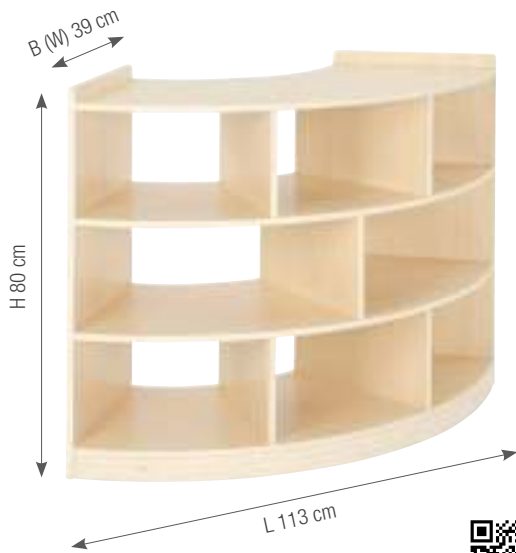

Viertelkreisschrank

2 feste Böden, 8 Fächer

- Material: Pappel-Multiplex, melaminbeschichtet, Ahorn-Optik
- Maße (L/B/H): 113 x 39 x 80 cm

KB1-AZ12097-30-A1

Quarter-Circle Room Divider

8 compartments

- material: poplar multiplex, melamine-coated, Maple look
- dimensions (L/W/H): 113 x 39 x 80 cm



Raumteiler-Regal

2 feste Böden, 8 Fächer

- Material: Pappel-Multiplex, melaminbeschichtet, Ahorn-Optik
- Maße (L/B/H): 120 x 39 x 80 cm

KB1-AZ12098-30-A1



Room Divider

with 4 shelves, 8 compartments,

- material: poplar multiplex, melamine-coated, Maple look
- dimensions (L/W/H): 120 x 39 x 80 cm



ROLLWAGEN

Low Storage Trolley



3D
ANIMATION



Rollwagen

3 Fächer

Ein großer Rollwagen mit reichlich Platz für große Bausteine, Handpuppen und anderen Spielmaterialien. Durch die drei großen Fächer bleibt alles sortiert. Rollen mit Feststellbremse.

- Material: Pappel-Multiplex, melaminbeschichtet, Ahorn-Optik, Acrylglas, Feststellbremsen aus Metall, Rollen aus Hartgummi
- Maße (L/B/H): 99 x 39 x 45 cm

Low Storage Trolley

3 compartments

A large trolley with plenty of space for large building blocks, hand puppets and other play materials. The three large compartments keep everything organized. Lockable castors.

- material: poplar multiplex, melamine-coated, Maple look, acrylic glass, lockable castors with hard rubber rollers
- dimensions (L/W/H): 99 x 39 x 45 cm

KB1-AZ19002-30-A1



AUFBEWAHRUNG

Storage and Shelves



Bodenregal, 5 Fächer

- Material: Pappel-Multiplex, melaminbeschichtet, Ahorn-Optik
- Maße (L/B/H): 120 x 39 x 33 cm

KB1-AZ12082-V02-A1



Low Storage Cabinet with 5 Compartments

- material: poplar multiplex, melamine-coated, Maple look
- dimensions (L/W/H): 120 x 39 x 33 cm



kombinierbar
combinable



Würfel-Regal

Würfel-Regal zur Einzelnutzung oder in Kombination mit anderen Würfeln. Bei Kombination mehrerer Würfel-Regale, werden die einzelnen Würfel miteinander verschraubt. Schafft reichlich Stauraum unter Treppen und Dachschrägen.

- Material: Pappel-Multiplex, melaminbeschichtet, Ahorn-Optik
- Maße (L/B/H): 33,4 x 33,4 x 40 cm

KB1-AZ12095-A1

Storage Cube

Storage cube for single use or in combination with other cubes. When combining storage cubes, the individual cubes are screwed together. Creates plenty of storage space under stairs and sloping ceilings.

- material: poplar multiplex, melamine-coated, Maple look
- dimensions (L/W/H): 39 x 39 x 57 cm

Fahrbarer Regalschrank

mit 3 Fächern und Filz-Rückwand

Dieses Regal verfügt über drei große Ablagefächer, eine Rückwand aus Filz-Akustikpaneelen und Rollen mit Feststellbremse, für zusätzliche Mobilität und flexiblen Einsatz.

- Material: Pappel-Multiplex, melaminbeschichtet, Ahorn-Optik, Rückwand: Akustikfilz-Paneel, Feststellrollen aus Metall, Rollen aus Hartgummi
- Maße (L/B/H): 45 x 45 x 112 cm

KB1-AZ19001-30-A1



Moveable Cabinet

with felt back wall and lockable castors

The mobile shelf has three large storage compartments. It also has lockable castors for additional mobility and flexibility. The back walls consist of acoustic panels. These panels also double as pinboards for extra storage space and versatility.

- material: poplar multiplex, melamine-coated, Maple look, felt back wall, lockable castors made of steel with hard rubber rollers
- dimensions (L/W/H): 45 x 45 x 112 cm

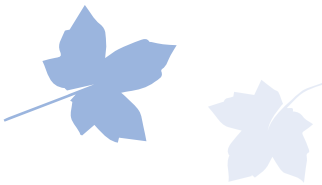

Rückwand mit Akustikplatten

Die Verwendung von Möbeln mit Akustikpaneelen hilft, Lärm zu reduzieren und die Akustik in einem Raum zu verbessern. Diese Art von Möbeln kann dazu beitragen, den Geräuschpegel zu reduzieren, indem Schallwellen teilweise blockiert und absorbiert werden. Indem Sie einige dieser Möbelstücke in einen Raum einbauen, kann dies dazu beitragen, den Gesamtakustikpegel zu verbessern. Dies trägt wiederum zum allgemeinen Komfort von Kindern und Pädagogen in jeder Lernumgebung bei.

Back wall with acoustic panels

Using furniture with acoustic panels helps reduce noise and improve the acoustics in a room. This type of furniture can help reduce noise levels by partially blocking and absorbing sound waves. By including some of these pieces of furniture in a room you can help improve the overall acoustic level. This in turn contributes to the general comfort of children and educators in any learning environment.



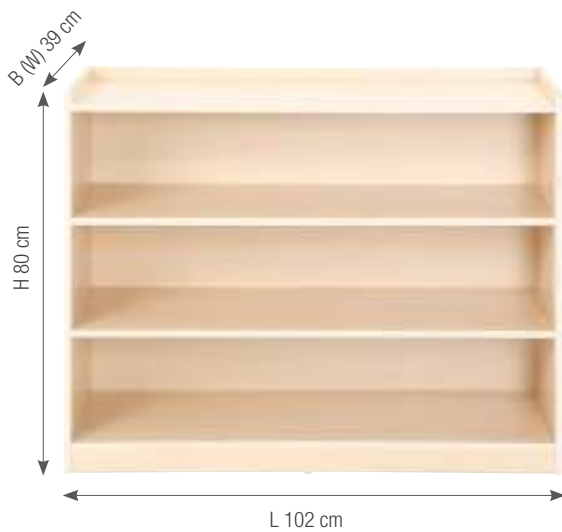

Regalschrank mit Rückwand, 2 feste Böden

2 feste Böden

- Material: Pappel-Multiplex, melaminbeschichtet, Ahorn-Optik
- Maße (L/B/H): 102 x 39 x 80 cm

KB1-AZ12033-V02-A1

Shelf Cabinet with Back Wall, with 4 Shelves

with 4 shelves

- material: poplar multiplex, melamine-coated, maple look
- dimensions (L/W/H): 102 x 39 x 80 cm

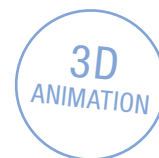

Regalschrank mit Rückwand, 1 fester Boden

- Material: Pappel-Multiplex, melaminbeschichtet, Ahorn-Optik
- Maße (L/B/H): 82 x 39 x 57cm

KB1-AZ12034-V03-A1



Shelf Cabinet with Back Wall, 3 Shelves

- material: poplar multiplex, melamine-coated, maple look
- dimensions (L/W/H): 82 x 39 x 57cm



Raumteiler Eckschrank

2 feste Böden, 3 Fächer

- Material: Pappel-Multiplex, melaminbeschichtet, Ahorn-Optik
- Maße (L/B/H): 39 x 39 x 80 cm

KB1-AZ12099-30-A1

Room Divider Corner Cupboard

with 4 shelves, 3 compartments

- material: poplar multiplex, melamine-coated, maple look
- dimensions (L/W/H): 39 x 39 x 80 cm



Regalschrank mit Rückwand, 8 Fächer

2 feste Böden, 8 Fächer

- Material: Pappel-Multiplex, melaminbeschichtet, Ahorn-Optik
- Maße (L/B/H): 120 x 39 x 80 cm

KB1-AZ12074-V02-A1

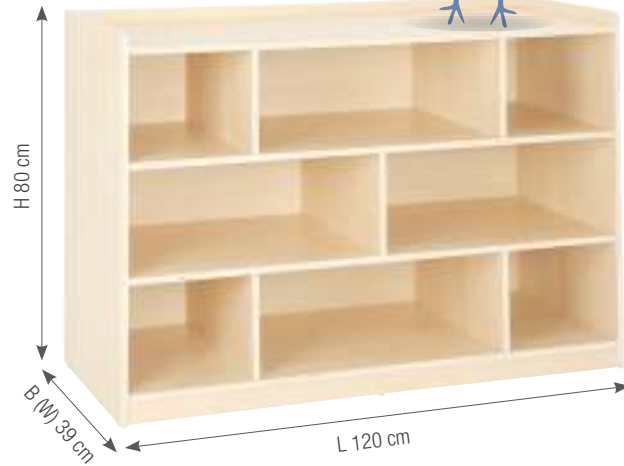

Shelf Cabinet with Back Wall, 8 Compartments

with 4 shelves, 8 compartments

- material: poplar multiplex, melamine-coated, maple look
- dimensions (L/W/H): 120 x 39 x 80 cm





2 von 4 Rollen mit Feststellfunktion
2 of 4 castors are lockable

KOMBINIERBAR:

Combinable:

Feststellrollen, 4er Set

- Material: Feststellbremse aus Metall mit Rollen aus Hartgummi
- belastbar bis 130 kg

P022

Lockable Castors, Set of 4

- material: Lockable castors made of steel, with hard rubber wheels
- loadable up to 130 kg



die Regalschränke sind kombinierbar mit
den Feststellrollen (nicht enthalten)
the cabinets are combinable with the
lockable castors (not included)

Rollen aus Hartgummi
hard rubber rollers



GRUPPENZIMMER

Classroom / Group Room

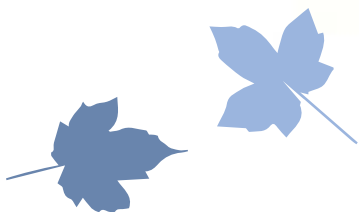
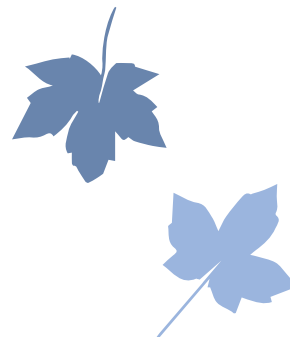

SPIEL - UND KUSCHELHAUS

Play and Cosy House



Gemütlicher Rückzugsort für Kinder

Ob in Büchern stöbern, auf der Kreidetafel malen, oder sich im Spiegel entdecken, das Spiel- und Kuschelhaus bietet Kindern viel Raum für Entdeckungen und Kreativität. Inklusive Sitz- und Rückenpolster.

Cosy Retreat for Children

Whether rummaging in books, drawing on the chalkboard, or discovering themselves in the mirror, the play and cosy house offers children plenty of space for discovery and creativity. Inclusive seat and back cushions.



Matratze mit Schaumstofffüllung
mattress with foam filling

abgerundete Ecken
rounded edges

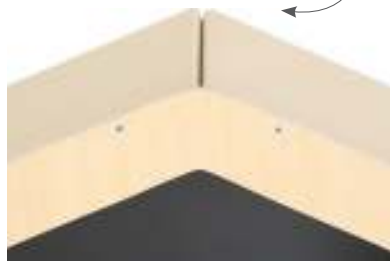



Kreidetafel
chalkboard



Spiegel aus Acryl-Glas
acrylic mirror



Bezug aus Textilgewebe
cover made of textile fabric

Spiel- und Kuschelhaus

- Material: Pappel-Multiplex, melaminbeschichtet, Ahorn-Optik, Kreidetafel, Spiegel aus Acryl, Matratze mit Schaumstofffüllung, Bezug aus Textilgewebe
- Maße (L/B/H): 121 x 47 x 120 cm

KB1-DG001-A

Play and Cosy House

- material: poplar multiplex, melamine-coated, maple look, chalkboard, mirror made of acrylic, mattress with foam filling, fabric cover
- dimensions (L/W/H): 121 x 47 x 120 cm

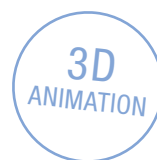

BASTELWAGEN

Arts & Crafts Storage Trolley



Bastelwagen

Mobiler Materialschrank für Papiersets, Scheren, Pinsel, Farbflaschen und andere Kreativmaterialien. Durch die übersichtliche Aufteilung sind die Materialien ordentlich untergebracht und jederzeit griffbereit. 1 Fach für großformatige Papierblätter, von beiden Seiten zugänglich. Rollen mit Feststellbremse.

- Material: Pappel-Multiplex, melaminbeschichtet, Ahorn-Optik; Rollen mit Feststellbremse
- Maße (L/B/H): 90 x 60 x 63 cm

KB1-DG002-A



Arts & Crafts Storage Trolley

Moveable material cabinet for paper sets, scissors, brushes, paint bottles and other creative materials. Thanks to the clear layout, the materials are neatly stored and readily available at all times. 1 compartment for large sheets of paper, accessible from both sides. Lockable castors.

- material: poplar multiplex, melamine-coated, maple look, lockable castors
- dimensions (L/W/H): 90 x 60 x 63 cm





20 Doppelhaken
20 double hooks



20 Becher-Halterungen
20 cup holders



Waschraumwagen

Mobiler Waschraumwagen für 20 Kinder. Beidseitig nutzbar. Mit reichlich Platz für Zahnputzbecher, Handtücher und Pflegeutensilien.

Mit 20 Becher-Halterungen (ø 64 mm) und je 10 Doppelhaken auf jeder Seite. Mit 4 Rollen, 2 davon feststellbar.

- Material: Pappel-Multiplex, melaminbeschichtet, Ahorn-Optik;
- Rollen mit Feststellbremse.
- Maße (L/B/H): 120 x 39 x 86 cm

Washroom Trolley

Mobile washroom trolley for 20 children. Can be used on both sides. With plenty of space for toothbrush cups, towels and care utensils.

With 20 cup holders (ø 64 mm) and 10 double hooks on each side. With 4 castors, 2 of which can be locked.

- material: poplar multiplex, melamine-coated, maple look, lockable castors made of steel, with hard rubber rollers
- dimensions (L/W/H): 120 x 39 x 86 cm

KB1-GY2110-A

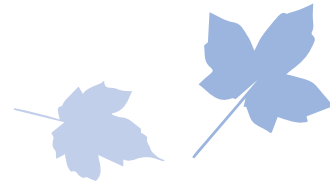
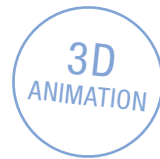

SPIELKÜCHE FÜR KRIPPENKINDER

Toddler Play Kitchen



Spielküche für Krippenkinder

Die Spielküche „OwlaF“ bietet mit Spüle, Schrank, Kühlschrank und Herd alles was eine Küche braucht. Durch die einzelnen Module lässt sich die Spielküche variabel aufstellen. Ideal auch für Spiel-ecken. Die Türen am Kühlschrank sind seitlich mit Qualitäts-Metallscharnieren ausgestattet. Das Spülbecken aus Kunststoff lässt sich einfach entnehmen und leicht reinigen. Mit bodenschonenden Kunststoffgleitern ausgestattet.

Play Kitchen for Toddlers

The play kitchen „OwlaF“ offers everything a kitchen needs with a sink, cupboard, refrigerator and stove. The play kitchen can be set up variably thanks to the individual modules. Also ideal for play corners. The doors on the refrigerator are equipped with quality metal hinges on the sides. The plastic sink can be easily removed and cleaned. Equipped with floor-protecting plastic glides.





Spüle

- Material: Pappel-Multiplex, melaminbeschichtet, Ahorn-Optik; Spülbecken aus Kunststoff (PP)
- Maße (L/B/H): 42 x 38 x 40 cm

KB1-DG003-A

Sink

- material: poplar multiplex, melamine-coated, maple look, sink made of PP
- dimensions (L/W/H): 42 x 38 x 40 cm

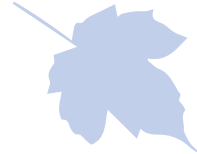

Schrank

- Material: Pappel-Multiplex, melaminbeschichtet, Ahorn-Optik
- Maße (L/B/H): 42 x 38 x 60 cm

KB1-DG004-A

Cupboard

- material: poplar multiplex, melamine-coated, maple look
- dimensions (L/W/H): 42 x 38 x 60 cm



Herd

- Material: Pappel-Multiplex, melaminbeschichtet, Ahorn-Optik
- Maße (L/B/H): 42 x 38 x 40 cm

KB1-DG006-A

Stove

- material: poplar multiplex, melamine-coated, maple look
- dimensions (L/W/H): 42 x 38 x 40 cm





Kühlschrank

- Material: Pappel-Multiplex, melaminbeschichtet, Ahorn-Optik; Qualitätsscharniere aus Metall.
- Maße (L/B/H): 38 x 31 x 65 cm

KB1-DG005-A

Refrigerator

- material: poplar multiplex, melamine-coated, maple look, quality metal hinges
- dimensions (L/W/H): 38 x 31 x 65 cm





SPIELEN & BEWEGUNG

Play & Movement



BALANCIER-STRECKE

Wiggly Wonky Balance Beams



Balancelemente mit unterschiedlichen Kippfunktionen
balance elements with different wobble functions



unterschiedliche Aufbaumöglichkeiten
different combinations

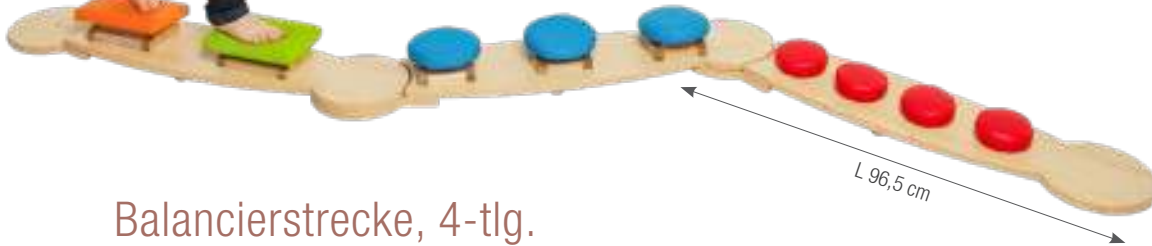

Balancierstrecke, 4-tlg.

Balancierstrecke bestehend aus 3 unterschiedlichen Balancierstegen. Einzel- oder in Kombination mit dem Verbinder nutzbar. Kinder trainieren dabei ihre Koordination und Gleichgewicht.

- Material: Pappel-Multiplex mit Melaminbeschichtung, Balanceelemente mit Kunstlederbezug
- Maße Verbindungsstück (L/B): 40 x 37 cm
- Maße Balanciersteg (L/B): 96,5 x 20 cm

KB4-PHB001B-A

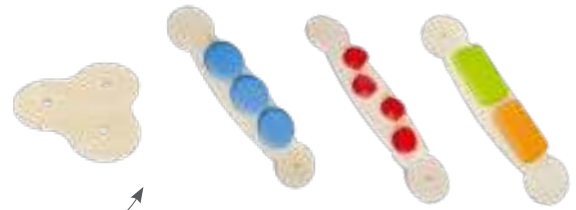

Inhalt
content

Wiggly Wonky Balance Beams B

Balance Beam Module consisting of 3 single balance beams. Can be used separately or in combination. The central spin can fix all three balance beams. Children enhance their coordination and balance.

- material: poplar multiplex, balance elements with imitation leather cover
- dimensions central spin (L/W): 40 x 37 cm
- dimensions balance beams (L/W): 96.5 x 20 cm



Aufbau
assembling types



beweglich gelagerte Elemente
moveable fixed elements



Balancierstrecke, 6-tlg.

Jedes der 5 Balanceelemente ist mit einer anderen Funktion ausgestattet. Neben unterschiedlichen Oberflächenstrukturen verfügen einige über beweglich gelagerte, breite, schmale oder hügelige Balancehindernisse. Belastbar bis 50 kg. Inhalt: 1 Verbinder, 5 Balanceelemente

- Material: Pappel-Multiplex mit Melaminbeschichtung, Balanceelemente mit Kunstlederbezug
- Maße Drehscheibe (D/H): 62 x 9 cm
- Maße Balanciersteg (L/B): 96,5 x 20 cm

KB4-PHB001A-A

Balancierstrecke, 10-tlg.

Inhalt: 2 Verbinder, 8 Balanceelemente

KB4-PHB001Z-A

Wiggly Wonky Balance Beams A

Each balance beam comes with a different function. Some of them have a different surface structure, moveable balance elements as well as wide, slim or wavy balance obstacles. Capacity: 50 kg. Content: 1 Central Spin, 5 Balance Beams

- material: poplar multiplex, balance elements with imitation leather cover
- dimensions central spin (L/W): 40 x 37 cm
- dimensions balance beams (L/W): 96.5 x 20 cm



Wiggly Wonky Balance Beams, Set of 10 pcs.

Content: 1 connector, 1 central spin, 8 balance beams



Inhalt
content

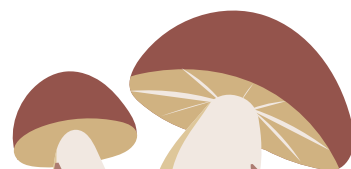

SPIEGELWÜRFEL

Cube Mirror Play Space



Spiegelwürfel mit 2 Spiegeln

Ein Würfel für die Kleinsten - einfach hineinkrabbeln und sich von den Spiegeln (1x an der Decke, 1x an der Rückwand) faszinieren lassen. Ein tolles Schauspiel für die Sinne, zum Experimentieren und Entdecken. Boden und Spiegelrückwand mit Kunstlederbezug.

Lieferung ohne Kissen.

- Altersempfehlung: 12 Monate +
- Material: Pappel-Multiplex mit Melaminbeschichtung, Spiegel aus Acrylglas, Schaumstoff, Kunstleder
- Maße (L/B/H): 80 x 80 x 80 cm

KB1-CP015A-V02-46-A



Cube Mirror Play Space with 2 Mirrors

A cube for the little ones - just crawl in and be fascinated by the mirrors (1x on roof inside, 1x on wall inside). A great spectacle for the senses, to experience and discover. Bottom and wall with mirror inside covered with synthetic leather.

No cushions included.

- recommended age: 12 Months +
- material: poplar multiplex with melamine coating, mirror made of acrylic glass, foam, imitation leather
- dimensions (L/W/H): 80 x 80 x 80 cm



Experimentieren mit Spiegeln
experimenting with mirrors



Sinneserfahrungen mit Lichteffekten
sensory experiences with light effects



Entdecken, Spaß haben oder Relaxen
discovering, having fun or relaxing





BEWEGUNGS- LANDSCHAFT

Toddler Adventure
Center



Bewegungslandschaft, 5-tlg.

Bewegungslandschaft bestehend aus 5 Einzelementen, die mittels Steckverbindung kombiniert werden. Ob Tunnel, Spiegel oder Klettersprossen – hier gibt es viel auszuprobieren. Ideal für den Sportraum.

Inhalt: 5 Podeste mit unterschiedlichen Funktionen (Spiegel, Kletterwand, Tunnel, Gerade Ebene, Schräge Ebene)

- Altersempfehlung: 18 Monate +
- Material: Multiplex-Sperrholz, Acrylglas, Teppich
- Maße (L/B/H): 170 x 153 x 50 cm

KB1-AZ12088-V03-105-A

Toddler Adventure Center, Set of 5 pcs.

This Toddler Adventure Center consists of 5 individual movement elements, which are combined by plug-in connections. Whether tunnel, mirror or rungs – there is a lot to try out. Perfectly suitable for the sports room.

Content: 5 elements with different functions (mirror, rungs, tunnel, even element, angular element)

- recommended age: 18 months +
- material: poplar multiplex, acrylic glass, carpet
- dimensions (L/W/H): 170 x 153 x 50 cm





ideal für erste Kletterversuche
ideal for first climbing practises

Spiegel zum Entdecken und Spielen
mirror for discovering and having fun



einfache Steckverbindung
easy stacking function



Kletter- und Krabbel Spaß für die Kleinsten
climbing and crawling fun for toddlers



KLETTER- STATION SCHILDKRÖTE

Turtle Climbing Set



Kletterstation Schildkröte

Diese Schildkröte sorgt für erste spannende Klettererlebnisse. Auf dem Panzer angekommen, kann wieder nach unten gerutscht werden. Zwei der vier Füße beinhalten einen Spiegel zum Beobachten und Entdecken.

- Altersempfehlung: 12 Monate +
- Material: Schaumstoff, Kunstleder
- Maße (L/B/H): 175 x 160 x 32 cm

GP1-12002

Turtle Climbing Set

This turtle offers first exciting climbing experiences. Upon arrival on turtle's back, you can slide down again. Two of the 4 feet hold a mirror, which can be used for discovering und exploring.

- recommended age: 12 months +
- material: Foam, imitation leather
- dimensions (L/W/H): 175 x 160 x 32 cm





Bewegungs- und Kletterstation

Die weichen Schaumstoffteile können beliebig angeordnet werden, sodass jedes Mal aufs Neue eine andere Bewegungslandschaft geschaffen werden kann.

- Material: Kunstleder, Schaumstoff
- Maße (L/B/H): 183 x 155 x 53 cm

GP1-AZ12034

Toddler Climbing Set

The soft elements can be arranged freely, so that you can create a different movement area every time.

- material: foam, imitation leather
- dimensions (L/W/H): 183 x 155 x H 53 cm

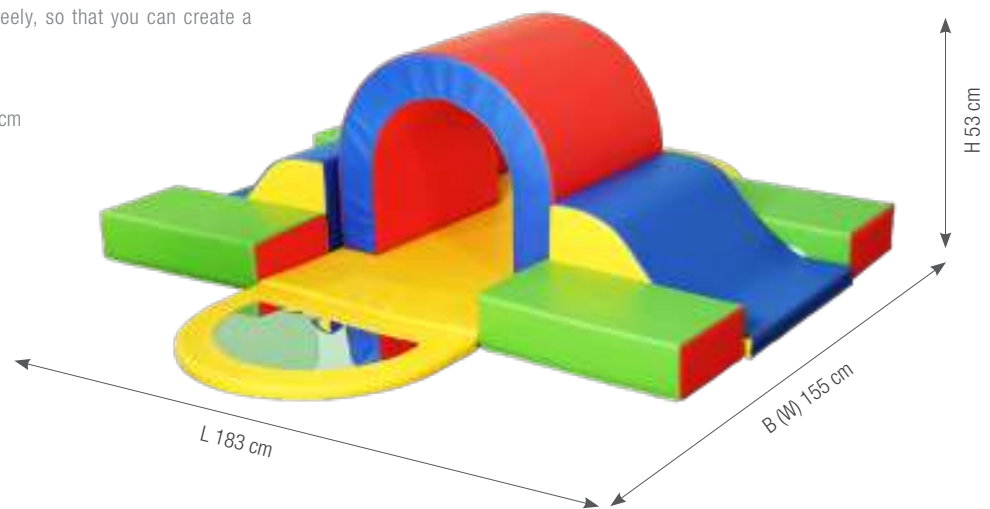

Tunnel
tunnel



Spiegel
mirror

BALANCIER-BRETT

Balancing Board

NEU
NEW



Balancierbrett

Gebogenes Balancierbrett – wippen, balancieren, sitzen, im Liegen schaukeln

Das Balancierbrett bietet Kindern, Jugendlichen und Erwachsenen eine Vielzahl an Bewegungsmöglichkeiten. Die Unterseite ist mit bodenschonendem Filz bezogen. Ideal für das Training von Körpergefühl, Sensorik, Koordination und Balance. Belastbar bis 120 KG.

- Maße (L/B/H): 85 x 30 x 20 cm; Stärke: 1,5 cm
- Material: Pappel-Multiplex, Melaminbeschichtung, Buche-Optik, Filz

A1X14-3JG2026

Balancing Board

Curved balancing board – rocking, balancing, sitting, rocking while lying down

The balancing board offers children, young people and adults a variety of movement options. The underside is covered with floor-friendly felt. Ideal for training body awareness, sensorimotor skills, coordination and balance. Loadable up to 120 kg.

- dimensions (L/W/H): 85 x 30 x 20 cm; Thickness: 1.5 cm
- material: poplar multiplex, melamine coating, beech look, felt

mit Filz bezogen
covered with felt

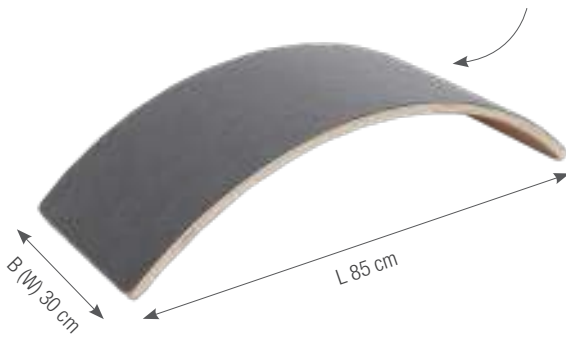

wippen, balancieren, sitzen,
im Liegen schaukeln
rocking, balancing, sitting,
rocking while lying down



belastbar bis 120 KG
loadable up to 120 kg





ROLLBÄNKE MIT PADDELN

Roller Benches
with Paddles





Rollbänke, 4er Set

Ob Wettrennen oder Slalomfahrt. Spaß, Bewegung und Training von Koordination und Gleichgewicht - all das ist mit diesem 4er Set Rollbänken garantiert. Die Sitzflächen bestehen aus einem hochwertigem Kunstlederbezug mit fester Schaumstofffüllung. Die hochwertigen Rollen sind leichtläufig und schonen den Boden. Perfekt in Ergänzung mit den Schaumstoff-Paddeln.

- Altersempfehlung: ab 3 Jahre
- Material: Pappel-Multiplex mit Melaminbeschichtung
- Maße (L/B/H):
 Rollbank blau: 86 cm x 37,5 cm x 24 cm
 Rollbank gelb: 61 cm x 32,5 cm x 17 cm
 Rollbank orange: 61 cm x 37,5 cm x 24 cm
 Rollbank grün: 61 cm x 32,5 cm x 19 cm

GP1-4071-A

Roller Benches, Set of 4

Whether it's a race or a slalom ride. Fun, movement and training of coordination and balance - all of this is guaranteed with this set of 4 roller benches. The seats consist of a high-quality synthetic leather cover with firm foam filling. The high-quality castors run smoothly and are gentle on the floor. Perfect in addition to the foam paddles.

- recommended age: 3 years +
- material: poplar multiplex with melamine coating, foam, imitation leather, plastic
- dimensions (L/W/H):
 Rolling Bench blue: 86 cm x 37.5 cm x 24 cm
 Rolling Bench yellow: 61 cm x 32.5 cm x 17 cm
 Rolling Bench orange: 61 cm x 37.5 cm x 24 cm
 Rolling Bench green: 61 cm x 32.5 cm x 19 cm





KOMBINIERBAR: Combinable:



Kunstlederbezug
synthetic leather



leichtläufige Rollen
castors run smoothly



PU-Schaumstoff
PU-Foam

Paddel für Rollbänke, 2er Set

Tolle Ergänzung zu den Rollbänken.

- Material: Kunststoff, PU-Schaumstoff
- Maße (L): 69 cm

GP1-4072-A

Paddles for Roller Benches, Set of 2

Great addition to the roller benches.

- material: plastic, foam
- dimensions (L): 69 cm



MOBILE KONSTRUKTIONSWAND

Moveable Construction Wall

NEU
NEW



Aufbewahrungskiste
für Konstruktionswand
bricks wallboard storage box



8-teiliges
Werkzeug-Set
8-piece tool set

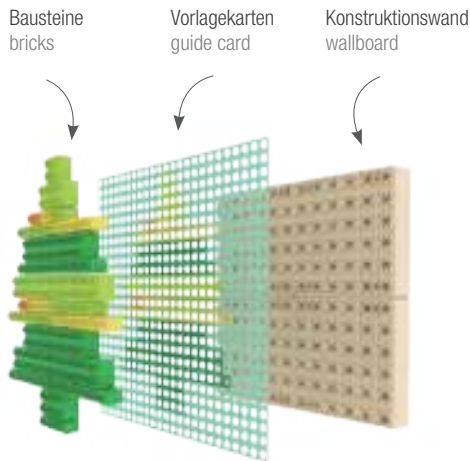

großes Themenpaket
large theme package



Mobile Konstruktionswand

Mobile Konstruktionswand mit großem Themenpaket und 8-teiligem Werkzeug-Set. Die beidseitig bespielbare Konstruktionswand bietet zusammen mit dem umfangreichen Themenpaket, bestehend aus den Bausteinen, Vorlagekarten und dem 8-teiligem Werkzeug-Set ein Komplettpaket zur Förderung von:

- Feinmotorik, Hand-Auge-Koordination, Kreativität, Erforschen von Ursache und Wirkung, Reaktionsfähigkeit, Rollenspiel

Themenpaket:

- Zahnräder, Bauen und Konstruieren, Bauernhof, Weltraum, Familie, Gebäude, Ozeane, Dinosaurier

Werkzeug-Set:

- Akku-Schrauber, Schraubendreher, Schraubenschlüssel, Werkzeughalter für Konstruktionswand, 4 verschiedene Aufsätze für Akku-Schrauber und Schraubendreher

Durch die leisen und leichtlaufenden Rollen mit Feststellbremse, lässt sich die Wand an jeden beliebigen Ort bewegen und sicher platzieren.

- Alter: ab 4 Jahre
- Maße (L/B/H): 128 x 50 x 90 cm
- Material: Pappel-Multiplex mit Melaminbeschichtung, Ahorn-Optik; Kunststoff, Rollen aus Stahl mit gummierter Bereifung, Kiefer-Massivholz

KB4-GNB212-SET

Moveable Construction Wall

Moveable construction wall with a large theme package and 8-piece tool set.

The construction wall, which can be played on both sides, together with the extensive theme package consisting of the building blocks, template cards and the 8-piece tool set, offers a complete package to promote:

- fine motor skills, hand-eye coordination, creativity, exploring cause and effect, responsiveness, role playing

Theme package:

- Gears, Building and Constructing, Farm Life, Outer Space, Family, Buildings, Ocean's World, Dinosaurs

Tool set:

- cordless screwdriver, screwdriver, wrench, tool holder for construction wall, 4 different attachments for cordless screwdrivers and screwdrivers

Thanks to the quiet and smooth-running lockable castors the wall can be moved to any desired location and placed securely.

- age: from 4 years
- dimensions (L/W/H): 128 x 50 x 90 cm
- material: poplar multiplex with melamine coating, maple look, plastic, lockable steel castors with rubber tires, solid pine wood



Rollen mit Feststellbremse
lockable castors



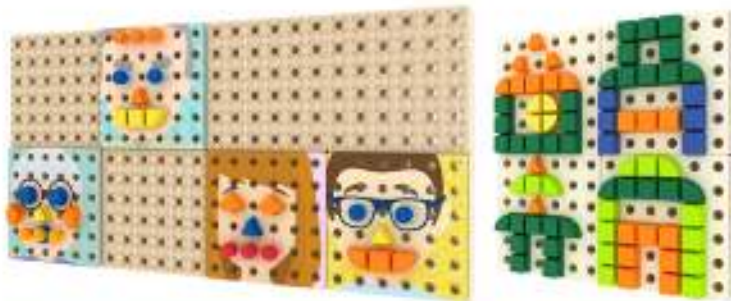

großes Themenpaket:
Zahnräder, Bauen und Konstruieren,
Bauernhof, Weltraum, Familie,
Gebäude, Ozeane, Dinosaurier

large theme package:
Gears, Building and Constructing,
Farm Life, Outer Space, Family,
Buildings, Ocean's World, Dinosaurs

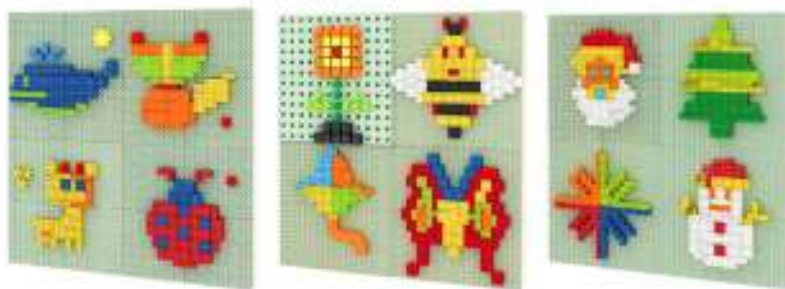

BAUSTEINTISCH

Building Blocks Table

NEU
NEW



Bausteintisch

Bausteintisch für kleine und große Bauwerke.

Dieser Spieltisch für klassische Klemmbausteine bietet mit seiner großen Spielfläche viel Platz zum Bauen und Konstruieren. Ab 2 Jahre.

- Maße Tisch (L/B/H): 89 x 86 x 40 cm
- Maße Spielfläche (L/B): 77 x 77 cm
- Material: Pappel-Multiplex mit Melaminbeschichtung, Ahorn-Optik; Kunststoff

KB1-GY19037-A

Building Blocks Table

Building blocks table for small and large buildings.

This game table for classic building blocks offers plenty of space for building and constructing with its large playing surface. From 2 years +

- table dimensions (L/W/H): 89 x 86 x 40 cm
- dimensions playing surface (L/W): 77 x 77 cm
- material: poplar multiplex with melamine coating, maple look, plastic



BAUSTEINWAGEN

Building Blocks Trolley

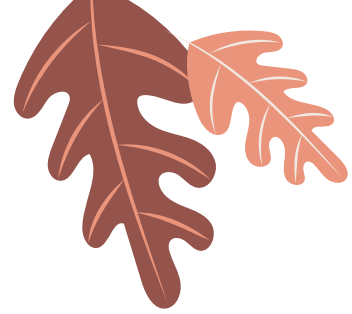

große Spielfläche zum
Bauen und Konstruieren
large play area for building
and constructing



viel Stauraum in 4 Fächern
lots of storage space in
4 compartments





Rollen aus Stahl mit gummierter Bereifung
steel rollers with rubber tires



3D ANIMATION



Bausteinwagen

Bausteinwagen für große Bauprojekte

Dieser Bausteinwagen für klassische Klemmbausteine bietet mit seiner großen Spielfläche viel Platz zum Bauen und Konstruieren. Die Bausteine lassen sich platzsparend in den unter der Spielfläche liegenden 4 Fächern verstauen. Dank der leisen Leichtlaufrollen mit integrierter Feststellbremse lässt sich der Bauwagen frei bewegen und sicher platzieren.

- Alter: ab 4 Jahre
- Maße Tisch (L/B/H): 87 x 84 x 60 cm
- Maße Spielfläche (L/B): 80 x 80 cm
- Maße Fächer (L/B/H): 80 x 41 x 21 cm
- Material: Pappel-Multiplex mit Melaminbeschichtung, Ahorn-Optik, Kunststoff
- Rollen aus Stahl mit gummierter Bereifung

KB1-GY19038-A

Building Blocks Trolley

Building blocks trolley for large construction projects

This building blocks trolley for classic building blocks offers plenty of space for building and constructing with its large play area. The building blocks can be stowed away in the 4 compartments under the playing surface to save space. Thanks to the quiet, smooth-running lockable castors the trolley can be moved freely and placed safely.

- age: from 4 years
- table dimensions (L/W/H): 87 x 84 x 60 cm
- dimensions playing surface (L/W): 80 x 80 cm
- dimensions compartments (L/W/H): 80 x 41 x 21 cm
- material: poplar multiplex with melamine coating, maple look, plastic
- steel castors with rubber tires



MOTORIK-REIFEN

Motor Skill Tires Play Set

NEU
NEW



stabiles Netz für das Springen und Balancieren
stable net for jumping and balancing



einfache Montage,
feste Verbindung
simple assembly,
tight connection

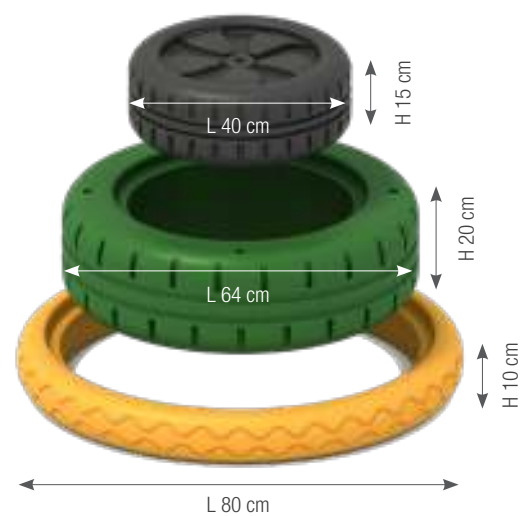

verschiedene
Stapelmöglichkeiten
stackable
combination

auch einzeln als Balancier-Board verwendbar
can be used independently as a balance board

auch einzeln als Balancier-Board verwendbar
can be used independently as a balance board

stapelbar, für platzsparende Aufbewahrung
stackable for storage

T-Form - Schieber
T-Shape - Wheel
Push Bar

L-Form-Schieber
L-Shape - Wheel
Push Bar

Outdoor-Motorik-Reifen & Zubehör, 23-teilig

Umfangreiches 23-teiliges Set für die Förderung der Motorik.

Dieses Set lädt zum kreativen Spielen ein und bietet eine Vielzahl an Möglichkeiten. Die Kinder können die Reifen stapeln, zum Rollen bringen, hindurch krabbeln, auf die Reifen klettern und balancieren oder in die Reifen hineinsteigen. Dank des umfangreichen Sets können Kinder spielerisch verschiedene motorische Fähigkeiten trainieren und sich dabei austoben.

Das Set beinhaltet:

- 4x kleine, schwarze Reifen
- 3x grüne Reifen
- 6x große gelbe Reifen
- 2x Abdeckung in Schildkrötenform für grüne Reifen
- 1x Netz-Abdeckung für grüne Reifen
- 3x Balancierscheiben – dienen auch als Abdeckung für die gelben Reifen
- 2x L-förmiger Schieber für schwarze Reifen
- 2x T-förmiger Schieber für schwarze Reifen

Maße (L/B/H):

- schwarze Reifen: 40 x 40 x 15 cm
- grüne Reifen: 64 x 64 x 20 cm
- gelbe Reifen: 80 x 80 x 10 cm
- Abdeckung in Schildkrötenform: 44 x 44 x 12 cm
- Netz-Abdeckung: 44 x 44 x 25 cm
- Balancierscheiben: 68 x 68 x 7 cm
- L-förmiger Schieber: 83 x 43 cm
- T-förmiger Schieber: 83 x 88 cm

Material:

- pulverbeschichteter Stahl
- TPR
- LLDPE

HWYDTS-JJ02-B

Motor Skill Tires Play Set, 23 pcs.

Extensive 23-piece set for promoting motor skills.

This set invites you to play creatively and offers a multitude of possibilities. Kids can stack the hoops, make them roll, crawl through, climb and balance on the hoops, or step inside the hoops. Thanks to the extensive set, children can playfully train various motor skills and let off steam.

The set includes:

- 4x small black tires
- 3x green tires
- 6x large yellow tires
- 2x turtle-shaped covers for green tires
- 1x green tire mesh cover
- 3x Balance Discs – also serve as covers for the yellow tires
- 2x L-shaped sliders for black tires
- 2x T-shaped sliders for black tires

Dimensions (L/W/H):

- black hoops: 40 x 40 x 15 cm
- green hoops: 64 x 64 x 20 cm
- yellow hoops: 80 x 80 x 10 cm
- Turtle-shaped cover: 44 x 44 x 12 cm
- Mesh cover: 44 x 44 x 25 cm
- Balance discs: 68 x 68 x 7 cm
- L-shaped push bar: 83 x 43 cm
- T-shaped push bar: 83 x 88 cm

Material:

- powder-coated steel
- TPR
- LLDPE